



Ma piscine pour la vie !

1^{ère} marque européenne de piscines coques polyester



TARIFS PUBLIC

CONSEILLÉS TTC

2023

alliancepiscines.com



Fabrication française



**ALLIANCE
PISCINES**

Ma piscine pour la vie !

1^{ère} marque européenne de piscines coques polyester



VOTRE RÊVE

DEVIENT RÉALITÉ

SOMMAIRE

Bon de Commande	P. 04
LES FONDS PLATS	P. 05-14
Larimar	5
City	6
Galaxite	7
Célestine	8-9
Tanzanite	10
Starlite SK	11
Starlite	11
Stalite XXL	11
Lazuli	12
Cobalt	13
Cornaline	14
Nacre	14
LES FONDS INCLINÉS	16-19
Agate	16
Onyx	17
Cristal	18
Kryptonite	18
Kryptonite C	19
LES PISCINES AVEC BLOC FILTRANT	20
Krono	20
TARIFS PUBLICS CONSEILLÉS TTC	21
Nos partenaires	22
FILTRATION	22-32
Options filtration	22
Les coffrets de filtration	24
Les pompes	25
Les filtres	26
Kits raccords et médias filtrants	27
Locaux techniques et bloc filtrant	28
Equipements de filtration domotique	29
Option fitness	30
Equipements NCC et Balnéo	31
Pièces à sceller	32
Margelles et dallages	33-34
TRAITEMENT DE L'EAU	36-39
Electrolyseurs	36
Régulations automatiques	37
Traitement automatique «le bon choix»	38
Accessoires	39
ROBOTS PISCINES	40-41
Robots électriques	40
Robots hydrauliques	41
SÉCURITÉ	42-43
Enrouleurs	42
Alarmes	42
Protection incendie	43
POMPES À CHALEUR	44-45
COUVERTURES PISCINES	46-50
Couvertures à bulles	46
Bâches à barres	47-49
Bâches hiver	50
Couvertures hors-sol	52-55
Couverture immergée	56-59
ABRIS PISCINES	60-61
Abris télescopiques ultra bas	60
Abris télescopiques bas	61
Conditions générales de vente aux professionnels	62-63



NOM CLIENT :

TÉL.

EMAIL :

ADRESSE DE LIVRAISON :

.....

VILLE :

CP :

MODÈLE DE PISCINE :

.....

.....

- Bleu Blanc
- Sable Gris

OPTION DE FILTRATION :

ALL01	ALL02	ALL04
ALL05	ALL07	ALL11
PK 01	PK 02	PK 03
EC01	EC02	EC03

- Ancien coffret
- Nouveau coffret

N.C.C. MONOBLOC	QTÉ	CODE
Colis N°1 (pièces à sceller + 15ml tube pn)		C0500-005
Colis N°2 (pompe et coffret)		D0800-005
Kit PVC complet ø 63		D0402-005
BALNEO	QTÉ	CODE
Colis N°1 (8 buses montées + 15ml tube pn)		C0500-003
Colis N°2 (blower et coffret)		D0800-001
Kit PVC complet ø 32		D0403-004
ENSEMBLE MASSAGE 3 TURBOJETS	QTÉ	CODE
Colis N°1 (pièces à sceller)		C0500-004
Colis N°2 (pompe et coffret)		D0800-003
Kit PVC complet ø 63		D0402-005

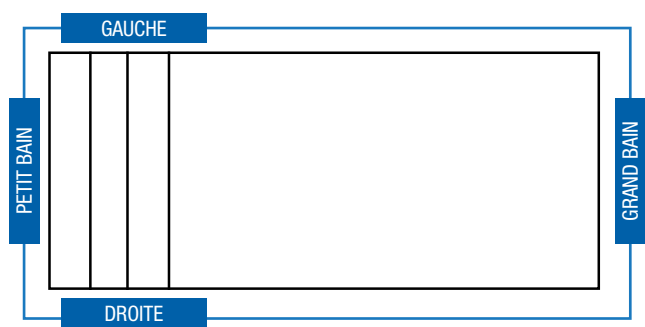

- NCC**
 PETIT BAIN
 GRAND BAIN
- PROJECTEUR**
 A POSITIONNER
 AVEC UN ROND Ø
- PRISE BALAI**
 DROITE
- La prise balai est positionnée par l'usine d'office à gauche en descendant de l'escalier. Si vous la souhaitez à droite, le mentionner sur le schéma ci-dessus.

MARGELLES

KITS MARGELLES Pierres reconstituées	BLANC	GRIS	BEIGE ROSÉ
Bourgogne E0101			
Luberon TALON E0105			

KITS MARGELLES Pierres Naturelles	COULEUR FIXE
TRAVERTIN EP3 Silver E0106	
TRAVERTIN EP3 Beige Nuancé E0107	

Cochez la case correspondante à la couleur.

Cochez la case correspondante - la couleur est fixe

OPTIONS COURANTES

DÉSIGNATIONS	QTÉ	CODE
SAC DE SABLE (25 KG)		D0700-002
MÉDIA FILTRANT VERRE (20 KG)		D0700-001
SAC DE SEL POUR ÉLECTROLYSEUR (25KG)		I0101-013
RÉGULATEUR pH XP00		I0202-004
ELECTROLYSE SG70		I0201-020
ELECTROLYSE SG35		I0201-018
ELECTROLYSE SG15		I0201-021
SALTY 55		I0201-022
pH COMPACT SEVEN		I0202-007
KIT PVC COMPLET Ø50 (FILTRATION)		D0401-016
KIT PVC BY PASS		D0401-015
PROJECTEUR COULEUR TÉLÉCOMMANDE		C0400-010
BOITE DE CONNEXION		C0400-005
CONTROLE REDOX		I0202-008
PROPILOT		I0202-009

MATÉRIELS SUPPLÉMENTAIRES (DÉSIGNATIONS CATALOGUE)	QTÉ	CODE

COMMENTAIRES

.....

.....

Date de commande : / / 2023

Date de livraison souhaitée : / / 2023

Date de livraison confirmée : / / 2023

Informations livraison :

Grutage : OUI NON

.....

.....

CACHET ET SIGNATURE HABILITÉE
COORDONNÉES AGENCE

*Valant commande ferme et définitive, reconnaissance et acceptation des Conditions Générales de Vente Léa Composites ainsi que les documents qui y sont spécifiés valant cahier des charges.



LARIMAR 8,30



Longueur int 8,38 m
 Longueur ext 8,58 m
 Largeur int 4,10 m
 Largeur ext 4,30 m
 Profondeur 1,48 m

ÉQUIPEMENTS

Skimmer 2
 Refoulement 3
 Bonde de fond 1
 Bonde de prévention 1
 Prise Balai 1
 Projecteur 1
 SECOE + tresse + piquet 1

FILTRATIONS CONSEILLÉES

ALL-02 1 126€
 ALL-05 1 358€
 ALL-07 2 041€

TARIF LARIMAR 8,30

Sans filtration

17 345€^{ETTC}

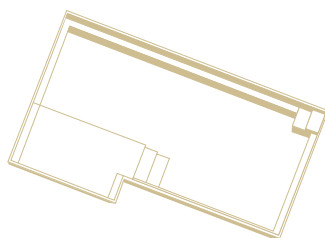

LARIMAR 9,40



Longueur int 9,40 m
 Longueur ext 9,60 m
 Largeur int 4,10 m
 Largeur ext 4,30 m
 Profondeur 1,48 m

ÉQUIPEMENTS

Skimmer 2
 Refoulement 3
 Bonde de fond 1
 Bonde de prévention 1
 Prise Balai 1
 Projecteur 1
 SECOE + tresse + piquet 1

FILTRATIONS CONSEILLÉES

ALL-02 1 126€
 ALL-05 1 358€
 ALL-07 2 041€

TARIF LARIMAR 9,40

Sans filtration

18 880€^{ETTC}

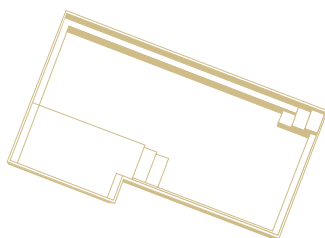

LARIMAR 10,40



Longueur int 10,40 m
 Longueur ext 10,60 m
 Largeur int 4,10 m
 Largeur ext 4,30 m
 Profondeur 1,48 m

ÉQUIPEMENTS

Skimmer 2
 Refoulement 3
 Bonde de fond 1
 Bonde de prévention 1
 Prise Balai 1
 Projecteur 1
 SECOE + tresse + piquet 1

FILTRATIONS CONSEILLÉES

ALL-02 1 126€
 ALL-05 1 358€
 ALL-07 2 041€

TARIF LARIMAR 10,40

Sans filtration

20 432€^{ETTC}

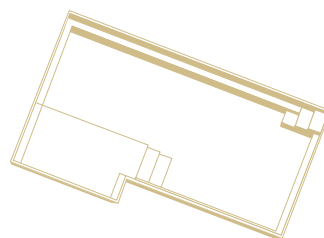

Possibilité de volet hors-sol

CITY PLUS



PISCINE - 10m²



Longueur int4,54 m
 Longueur ext4,74 m
 Largeur int2,20 m
 Largeur ext2,40 m
 Profondeur1,42 m

ÉQUIPEMENTS

Skimmer filtrant C3.....1
 Refoulement.....3
 Bonde de fond1
 Bonde de prévention.....1
 Skim Vac1
 Mini projecteurs Led RVB.....2
 SECOE + tresse + piquet.....1
 Pompe1
 Volet1
 Coffret1

TARIF CITY PLUS

17 344^{€TTC}

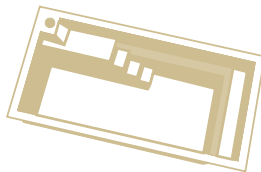

CITY



PISCINE - 10m²



Longueur int4,54 m
 Longueur ext4,74 m
 Largeur int2,20 m
 Largeur ext2,40 m
 Profondeur1,42 m

ÉQUIPEMENTS

Skimmer filtrant C3.....1
 Refoulement.....3
 Bonde de fond1
 Bonde de prévention.....1
 Skim Vac1
 Mini projecteurs Led RVB.....2
 SECOE + tresse + piquet.....1

FILTRATIONS

CONSEILLÉES

ALL-011 046€
 ALL-041 311€
 ALL-072 041€
 ALL-11827€

TARIF CITY

8 930^{€TTC}

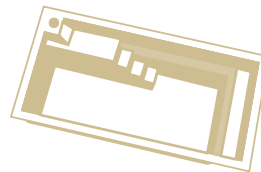

Possibilité de volet hors-sol

GALAXITE 6.60



Longueur int6,60 m
 Longueur ext6,80 m
 Largeur int4,00 m
 Largeur ext4,20 m
 Profondeur1,45 m

ÉQUIPEMENTS

Skimmer.....2
 Refoulement.....3
 Bonde de fond1
 Bonde de prévention.....1
 Prise Balai1
 Projecteur.....1
 SECOE + tresse + piquet..... 1

FILTRATIONS CONSEILLÉES

ALL-01 1 046€
 ALL-04 1 311€
 ALL-07 2 041€

TARIF GALAXITE 6.60

Sans filtration

13 646^{€TTC}

RAPPEL : Projecteur latéral

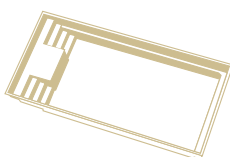

GALAXITE 7.60



Longueur int7,60 m
 Longueur ext7,80 m
 Largeur int4,00 m
 Largeur ext4,20 m
 Profondeur1,45 m

ÉQUIPEMENTS

Skimmer.....2
 Refoulement.....3
 Bonde de fond1
 Bonde de prévention.....1
 Prise Balai1
 Projecteur.....1
 SECOE + tresse + piquet..... 1

FILTRATIONS CONSEILLÉES

ALL-02 1 126€
 ALL-05 1 358€
 ALL-07 2 041€

TARIF GALAXITE 7.60

Sans filtration

15 168^{€TTC}

RAPPEL : Projecteur latéral

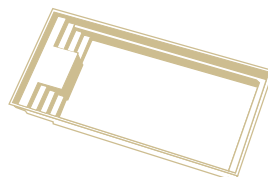

GALAXITE 8.60



Longueur int8,60 m
 Longueur ext8,80 m
 Largeur int4,00 m
 Largeur ext4,20 m
 Profondeur1,45 m

ÉQUIPEMENTS

Skimmer.....2
 Refoulement.....3
 Bonde de fond1
 Bonde de prévention.....1
 Prise Balai1
 Projecteur.....1
 SECOE + tresse + piquet..... 1

FILTRATIONS CONSEILLÉES

ALL-02 1 126€
 ALL-05 1 358€
 ALL-07 2 041€

TARIF GALAXITE 8.60

Sans filtration

17 276^{€TTC}

RAPPEL : Projecteur latéral

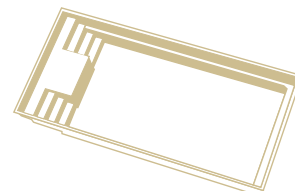

Possibilité de volet hors-sol - Possibilité de volet immergé Cover In

CÉLESTINE 4x4



Longueur int 4,06 m
 Longueur ext 4,26 m
 Largeur int 4,06 m
 Largeur ext 4,26 m
 Profondeur 1,42 m

ÉQUIPEMENTS

Skimmer filtrant..... 1
 Refoulement 2
 Bonde de fond 1
 Bonde de prévention..... 1
 Prise Balai 1
 Projecteur 1
 SECOE + tresse + piquet 1

FILTRATIONS CONSEILLÉES

ALL-01 1 046€
 ALL-04 1 311€
 ALL-07 2 041€

TARIF CÉLESTINE 4x4 Sans filtration

10 176^{€TTC}



CÉLESTINE 5



Longueur int 5,00 m
 Longueur ext 5,20 m
 Largeur int 3,00 m
 Largeur ext 3,20 m
 Profondeur 1,46 m

ÉQUIPEMENTS

Skimmer 1
 Refoulement 2
 Bonde de fond 1
 Bonde de prévention..... 1
 Prise Balai 1
 Projecteur 1
 SECOE + tresse + piquet 1

FILTRATIONS CONSEILLÉES

ALL-01 1 046€
 ALL-04 1 311€
 ALL-07 2 041€

TARIF CÉLESTINE 5 Sans filtration

9 579^{€TTC}



CÉLESTINE 6



Longueur int 6,00 m
 Longueur ext 6,20 m
 Largeur int 3,00 m
 Largeur ext 3,20 m
 Profondeur 1,46 m

ÉQUIPEMENTS

Skimmer..... 1
 Refoulement 2
 Bonde de fond 1
 Bonde de prévention..... 1
 Prise Balai 1
 Projecteur 1
 SECOE + tresse + piquet 1

FILTRATIONS CONSEILLÉES

ALL-01 1 046€
 ALL-04 1 311€
 ALL-07 2 041€

TARIF CÉLESTINE 6 Sans filtration

11 346^{€TTC}

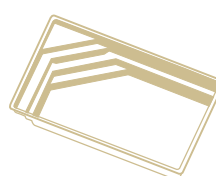

CÉLESTINE 7



Longueur int 7,05 m
 Longueur ext 7,25 m
 Largeur int 3,50 m
 Largeur ext 3,70 m
 Profondeur 1,46 m

ÉQUIPEMENTS

Skimmer..... 1
 Refoulement 3
 Bonde de fond 1
 Bonde de prévention..... 1
 Prise Balai 1
 Projecteur 1
 SECOE + tresse + piquet 1

FILTRATIONS CONSEILLÉES

ALL-01 1 046€
 ALL-04 1 311€
 ALL-07 2 041€

TARIF CÉLESTINE 7 Sans filtration

13 722^{€TTC}

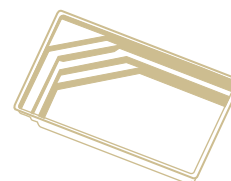

Possibilité de volet hors-sol

CÉLESTINE 8

Longueur int 8,05 m
 Longueur ext 8,25 m
 Largeur int 4,06 m
 Largeur ext 4,26 m
 Profondeur 1,46 m

ÉQUIPEMENTS

Skimmer..... 2
 Refoulement 3
 Bonde de fond 1
 Bonde de prévention..... 1
 Prise Balai 1
 Projecteur 1
 SECOE + tresse + piquet1

**FILTRATIONS
 CONSEILLÉES**

ALL-02 **1 126€**
 ALL-05 **1 358€**
 ALL-07 **2 041€**

TARIF CÉLESTINE 8
 Sans filtration

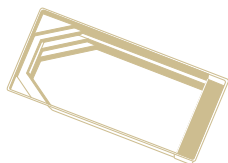
16 827€TTC

 Possibilité de volet hors-sol
 Possibilité de volet immergé

CÉLESTINE 8S

Longueur int 8,05 m
 Longueur ext 8,25 m
 Largeur int 4,06 m
 Largeur ext 4,26 m
 Profondeur 1,46 m

ÉQUIPEMENTS

Skimmer..... 2
 Refoulement 3
 Bonde de fond 1
 Bonde de prévention..... 1
 Prise Balai 1
 Projecteur 1
 SECOE + tresse + piquet1

**FILTRATIONS
 CONSEILLÉES**

ALL-02 **1 126€**
 ALL-05 **1 358€**
 ALL-07 **2 041€**

TARIF CÉLESTINE 8S
 Sans filtration

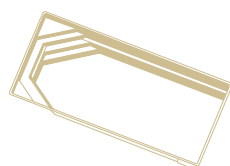
17 006€TTC

Possibilité de volet hors-sol

CÉLESTINE 9

Longueur int 9,05 m
 Longueur ext 9,25 m
 Largeur int 4,06 m
 Largeur ext 4,26 m
 Profondeur 1,46 m

ÉQUIPEMENTS

Skimmer..... 2
 Refoulement 3
 Bonde de fond 1
 Bonde de prévention..... 1
 Prise Balai 1
 Projecteur 1
 SECOE + tresse + piquet1

**FILTRATIONS
 CONSEILLÉES**

ALL-02 **1 126€**
 ALL-05 **1 358€**
 ALL-07 **2 041€**

TARIF CÉLESTINE 9
 Sans filtration

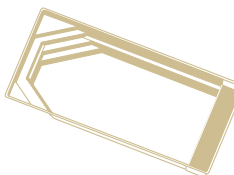
18 535€TTC

 Possibilité de volet hors-sol
 Possibilité de volet immergé

CÉLESTINE 9S

Longueur int 9,05 m
 Longueur ext 9,25 m
 Largeur int 4,06 m
 Largeur ext 4,26 m
 Profondeur 1,46 m

ÉQUIPEMENTS

Skimmer..... 2
 Refoulement 3
 Bonde de fond 1
 Bonde de prévention..... 1
 Prise Balai 1
 Projecteur 1
 SECOE + tresse + piquet1

**FILTRATIONS
 CONSEILLÉES**

ALL-02 **1 126€**
 ALL-05 **1 358€**
 ALL-07 **2 041€**

TARIF CÉLESTINE 9S
 Sans filtration

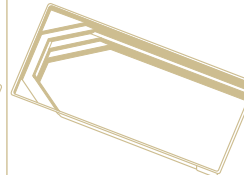
18 714€TTC

Possibilité de volet hors-sol

CÉLESTINE 10

Longueur int 10,05 m
 Longueur ext 10,25 m
 Largeur int 4,06 m
 Largeur ext 4,26 m
 Profondeur 1,46 m

ÉQUIPEMENTS

Skimmer..... 2
 Refoulement 3
 Bonde de fond 1
 Bonde de prévention..... 1
 Prise Balai 1
 Projecteur 1
 SECOE + tresse + piquet1

**FILTRATIONS
 CONSEILLÉES**

ALL-02 **1 126€**
 ALL-05 **1 358€**
 ALL-07 **2 041€**

TARIF CÉLESTINE 10
 Sans filtration

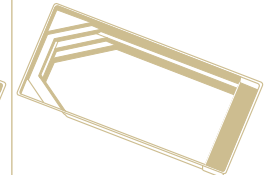
19 991€TTC

 Possibilité de volet hors-sol
 Possibilité de volet immergé

TANZANITE 8



Longueur int 8,00 m
 Longueur ext 8,20 m
 Largeur int 4,10 m
 Largeur ext 4,30 m
 Profondeur 1,46 m

ÉQUIPEMENTS

Skimmer 2
 Refoulement 3
 Bonde de fond 1
 Bonde de prévention 1
 Prise Balai 1
 Projecteur 1
 SECOE + tresse + piquet 1

FILTRATIONS CONSEILLÉES

ALL-02 1 126€
 ALL-05 1 358€
 ALL-07 2 041€

TARIF TANZANITE 8 Sans filtration

15 760^{€TTC}

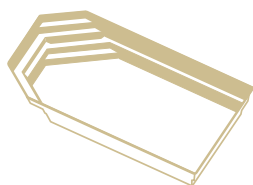

TANZANITE 9

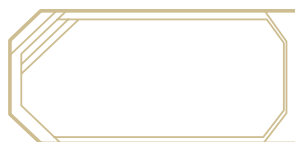

Longueur int 9,00 m
 Longueur ext 9,20 m
 Largeur int 4,10 m
 Largeur ext 4,30 m
 Profondeur 1,46 m

ÉQUIPEMENTS

Skimmer 2
 Refoulement 3
 Bonde de fond 1
 Bonde de prévention 1
 Prise Balai 1
 Projecteur 1
 SECOE + tresse + piquet 1

FILTRATIONS CONSEILLÉES

ALL-02 1 126€
 ALL-05 1 358€
 ALL-07 2 041€

TARIF TANZANITE 9 Sans filtration

18 105^{€TTC}

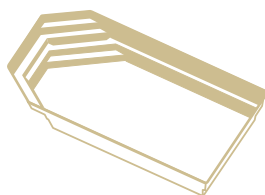

TANZANITE 10



Longueur int 10,00 m
 Longueur ext 10,20 m
 Largeur int 4,10 m
 Largeur ext 4,30 m
 Profondeur 1,46 m

ÉQUIPEMENTS

Skimmer 2
 Refoulement 3
 Bonde de fond 1
 Bonde de prévention 1
 Prise Balai 1
 Projecteur 1
 SECOE + tresse + piquet 1

FILTRATIONS CONSEILLÉES

ALL-02 1 126€
 ALL-05 1 358€
 ALL-07 2 041€

TARIF TANZANITE 10 Sans filtration

19 574^{€TTC}

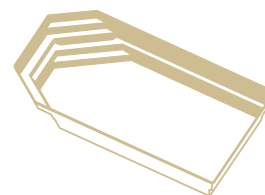

Possibilité de volet hors-sol

STARLITE



PISCINE -10m²



Longueur int4,54 m
 Longueur ext4,74 m
 Largeur int2,20 m
 Largeur ext2,40 m
 Profondeur1,42 m

ÉQUIPEMENTS

Skimmer filtrant.....1
 Refoulement.....2
 Bonde de fond1
 Bonde de prévention.....1
 Prise Balai1
 Projecteur.....1
 SECOE + tresse + piquet 1

FILTRATIONS CONSEILLÉES

ALL-011 046€
 ALL-041 311€
 ALL-072 041€
 ALL-11827€

TARIF STARLITE Sans filtration

8 062^{€TTC}

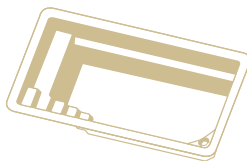

STARLITE SK



PISCINE -10m²



Longueur int4,54 m
 Longueur ext4,74 m
 Largeur int2,20 m
 Largeur ext2,40 m
 Profondeur1,42 m

ÉQUIPEMENTS

Skimmer filtrant1
 Refoulement.....2
 Bonde de fond1
 Bonde de prévention.....1
 Prise Balai1
 Projecteur.....1
 SECOE + tresse + piquet 1

FILTRATIONS CONSEILLÉES

ALL-011 046€
 ALL-041 311€
 ALL-072 041€
 ALL-11827€

TARIF STARLITE SK Sans filtration

8 372^{€TTC}



STARLITE XXL



Longueur int6,50 m
 Longueur ext6,70 m
 Largeur int2,20 m
 Largeur ext2,40 m
 Profondeur1,42 m

ÉQUIPEMENTS

Skimmer filtrant.....1
 Refoulement.....2
 Bonde de fond1
 Bonde de prévention.....1
 Prise Balai1
 Projecteur.....1
 SECOE + tresse + piquet 1

FILTRATIONS CONSEILLÉES

AALL-011 046€
 ALL-041 311€
 ALL-072 041€
 ALL-11827€

TARIF STARLITE XXL Sans filtration

11 346^{€TTC}

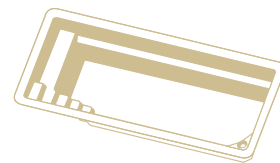

Possibilité de volet hors-sol

LAZULI 7

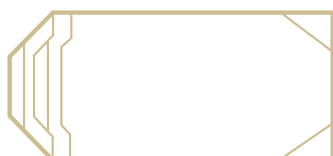

Longueur int 7,00 m
 Longueur ext 7,20 m
 Largeur int 3,50 m
 Largeur ext 3,70 m
 Profondeur 1,50 m

ÉQUIPEMENTS

Skimmer 1
 Refoulement 3
 Bonde de fond 1
 Bonde de prévention 1
 Prise Balai 1
 Projecteur 1
 SECOE + tresse + piquet 1

FILTRATIONS CONSEILLÉES

ALL-01 1 046€
 ALL-05 1 358€
 ALL-07 2 041€

TARIF LAZULI 7 Sans filtration

13 165^{€TTC}

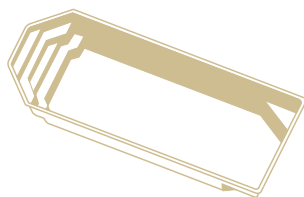

LAZULI 8

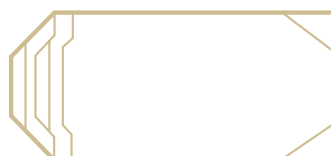

Longueur int 8,00 m
 Longueur ext 8,20 m
 Largeur int 3,50 m
 Largeur ext 3,70 m
 Profondeur 1,50 m

ÉQUIPEMENTS

Skimmer 1
 Refoulement 3
 Bonde de fond 1
 Bonde de prévention 1
 Prise Balai 1
 Projecteur 1
 SECOE + tresse + piquet 1

FILTRATIONS CONSEILLÉES

ALL-02 1 126€
 ALL-05 1 358€
 ALL-07 2 041€

TARIF LAZULI 8 Sans filtration

14 342^{€TTC}

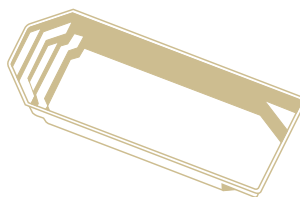

LAZULI 9

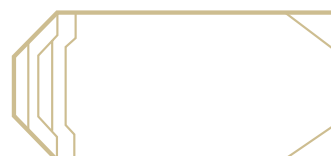

Longueur int 9,00 m
 Longueur ext 9,20 m
 Largeur int 3,50 m
 Largeur ext 3,70 m
 Profondeur 1,50 m

ÉQUIPEMENTS

Skimmer 1
 Refoulement 3
 Bonde de fond 1
 Bonde de prévention 1
 Prise Balai 1
 Projecteur 1
 SECOE + tresse + piquet 1

FILTRATIONS CONSEILLÉES

ALL-02 1 126€
 ALL-05 1 358€
 ALL-07 2 041€

TARIF LAZULI 9 Sans filtration

16 509^{€TTC}

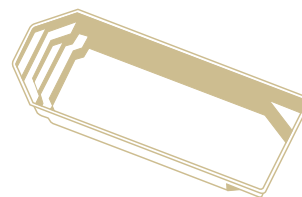

Possibilité de volet hors-sol

COBALT 6



Longueur int 6,00 m
 Longueur ext 6,20 m
 Largeur int 3,00 m
 Largeur ext 3,20 m
 Profondeur 1,46 m

ÉQUIPEMENTS

Skimmer 1
 Refoulement 2
 Bonde de fond 1
 Bonde de prévention 1
 Prise Balai 1
 Projecteur 1
 SECOE + tresse + piquet 1

FILTRATIONS CONSEILLÉES

ALL-01 1 046€
 ALL-04 1 311€
 ALL-07 2 041€

TARIF COBALT 6 Sans filtration

11 539€TTC

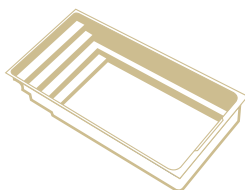

COBALT 7



Longueur int 7,00 m
 Longueur ext 7,20 m
 Largeur int 3,00 m
 Largeur ext 3,20 m
 Profondeur 1,46 m

ÉQUIPEMENTS

Skimmer 1
 Refoulement 3
 Bonde de fond 1
 Bonde de prévention 1
 Prise Balai 1
 Projecteur 1
 SECOE + tresse + piquet 1

FILTRATIONS CONSEILLÉES

ALL-01 1 046€
 ALL-04 1 311€
 ALL-07 2 041€

TARIF COBALT 7 Sans filtration

12 709€TTC

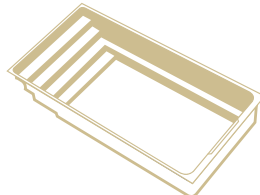

COBALT 8



Longueur int 8,00 m
 Longueur ext 8,20 m
 Largeur int 3,50 m
 Largeur ext 3,70 m
 Profondeur 1,46 m

ÉQUIPEMENTS

Skimmer 1
 Refoulement 3
 Bonde de fond 1
 Bonde de prévention 1
 Prise Balai 1
 Projecteur 1
 SECOE + tresse + piquet 1

FILTRATIONS CONSEILLÉES

ALL-02 1 126€
 ALL-05 1 358€
 ALL-07 2 041€

TARIF COBALT 8 Sans filtration

15 813€TTC

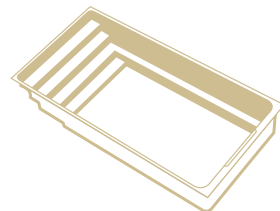

Possibilité de volet hors-sol

CORNALINE



Longueur int7,00 m
 Longueur ext7,20 m
 Largeur int1/int2.....3,90/2,90 m
 Largeur ext1/ext24,10/3,10 m
 Profondeur1,48 m

ÉQUIPEMENTS

Skimmer.....1
 Refoulement.....2
 Bonde de fond1
 Bonde de prévention.....1
 Prise Balai1
 Projecteur.....1
 SECOE + tresse + piquet.....1

FILTRATIONS CONSEILLÉES

ALL-01 1 046€
 ALL-04 1 311€
 ALL-07 2 041€

TARIF CORNALINE Sans filtration

13 722€TTC

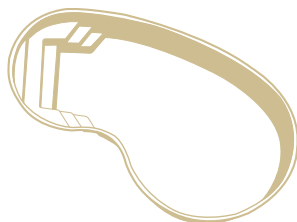

NACRE



Longueur int4,10 m
 Longueur ext4,30 m
 Largeur int3,80 m
 Largeur ext4,00 m
 Profondeur1,20 m

ÉQUIPEMENTS

Skimmer.....1
 Refoulement.....2
 Bonde de fond1
 Bonde de prévention.....1
 Prise Balai1
 Projecteur.....1
 SECOE + tresse + piquet.....1

FILTRATIONS CONSEILLÉES

ALL-01 1 046€
 ALL-04 1 311€
 ALL-07 2 041€
 ALL-11 827€

TARIF NACRE Sans filtration

7 751€TTC





 **FONDS INCLINES**

AGATE 8



Longueur int 8,00 m
 Longueur ext 8,20 m
 Largeur int 4,05 m
 Largeur ext 4,25 m
 Profondeur 0,87 / 1,62 m

ÉQUIPEMENTS

Skimmer 2
 Refoulement 3
 Bonde de fond 1
 Bonde de prévention 1
 Prise Balai 1
 Projecteur 1
 SECOE + tresse + piquet 1

FILTRATIONS CONSEILLÉES

ALL-02 1 126€
 ALL-05 1 358€
 ALL-07 2 041€

TARIF AGATE 8 Sans filtration

15 175€TTC

RAPPEL : Projecteur latéral

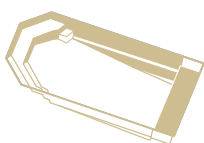

AGATE 9



Longueur int 9,00 m
 Longueur ext 9,20 m
 Largeur int 4,05 m
 Largeur ext 4,25 m
 Profondeur 0,80 / 1,62 m

ÉQUIPEMENTS

Skimmer 2
 Refoulement 3
 Bonde de fond 1
 Bonde de prévention 1
 Prise Balai 1
 Projecteur 1
 SECOE + tresse + piquet 1

FILTRATIONS CONSEILLÉES

ALL-02 1 126€
 ALL-05 1 358€
 ALL-07 2 041€

TARIF AGATE 9 Sans filtration

17 615€TTC

RAPPEL : Projecteur latéral

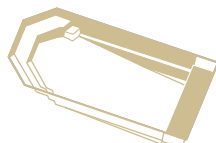

AGATE 10



Longueur int 10,00 m
 Longueur ext 10,20 m
 Largeur int 4,05 m
 Largeur ext 4,25 m
 Profondeur 0,80 / 1,74 m

ÉQUIPEMENTS

Skimmer 2
 Refoulement 3
 Bonde de fond 1
 Bonde de prévention 1
 Prise Balai 1
 Projecteur 1
 SECOE + tresse + piquet 1

FILTRATIONS CONSEILLÉES

ALL-02 1 126€
 ALL-05 1 358€
 ALL-07 2 041€

TARIF AGATE 10 Sans filtration

19 323€TTC

RAPPEL : Projecteur latéral

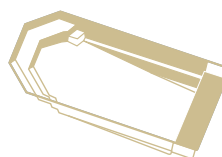

AGATE 11



Longueur int 11,00 m
 Longueur ext 11,20 m
 Largeur int 4,05 m
 Largeur ext 4,25 m
 Profondeur 0,80 / 1,86 m

ÉQUIPEMENTS

Skimmer 2
 Refoulement 3
 Bonde de fond 1
 Bonde de prévention 1
 Prise Balai 1
 Projecteur 1
 SECOE + tresse + piquet 1

FILTRATIONS CONSEILLÉES

ALL-02 1 126€
 ALL-05 1 358€
 ALL-07 2 041€

TARIF AGATE 11 Sans filtration

21 030€TTC

RAPPEL : Projecteur latéral

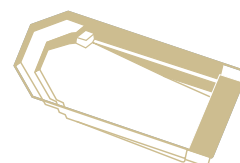

Spécial volet immergé

ONYX 7.50



Longueur int7,50 m
 Longueur ext7,70 m
 Largeur int3,56 m
 Largeur ext3,76 m
 Profondeur0,94 / 1,66 m

ÉQUIPEMENTS

Skimmer.....1
 Refoulement.....3
 Bonde de fond1
 Bonde de prévention.....1
 Prise Balai1
 Projecteur.....1
 SECOE + tresse + piquet 1

**FILTRATIONS
 CONSEILLÉES**

ALL-011 046€
 ALL-041 311€
 ALL-072 041€

TARIF ONYX 7.50
 Sans filtration

13 842€TTC

RAPPEL : Projecteur latéral

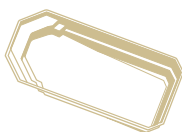

ONYX 8.50



Longueur int 8,50 m
 Longueur ext 8,70 m
 Largeur int 4,05 m
 Largeur ext 4,25 m
 Profondeur 0,92 / 1,78 m

ÉQUIPEMENTS

Skimmer.....2
 Refoulement.....3
 Bonde de fond1
 Bonde de prévention.....1
 Prise Balai1
 Projecteur.....1
 SECOE + tresse + piquet 1

**FILTRATIONS
 CONSEILLÉES**

ALL-02 1 126€
 ALL-05 1 358€
 ALL-07 2 041€

TARIF ONYX 8.50
 Sans filtration

15 760€TTC

RAPPEL : Projecteur latéral

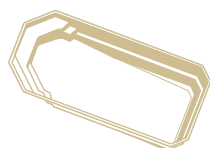

ONYX 9.50



Longueur int 9,50 m
 Longueur ext 9,70 m
 Largeur int 4,05 m
 Largeur ext 4,25 m
 Profondeur 0,92 / 1,92 m

ÉQUIPEMENTS

Skimmer.....2
 Refoulement.....3
 Bonde de fond1
 Bonde de prévention.....1
 Prise Balai1
 Projecteur.....1
 SECOE + tresse + piquet 1

**FILTRATIONS
 CONSEILLÉES**

ALL-02 1 126€
 ALL-05 1 358€
 ALL-07 2 041€

TARIF ONYX 9.50
 Sans filtration

18 105€TTC

RAPPEL : Projecteur latéral

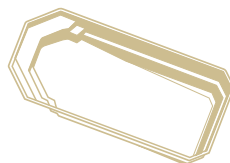

ONYX 11



Longueur int 11,00 m
 Longueur ext 11,20 m
 Largeur int..... 4,05 m
 Largeur ext..... 4,25 m
 Profondeur 0,72 / 1,92 m

ÉQUIPEMENTS

Skimmer.....2
 Refoulement.....3
 Bonde de fond1
 Bonde de prévention.....1
 Prise Balai1
 Projecteur.....1
 SECOE + tresse + piquet 1

**FILTRATIONS
 CONSEILLÉES**

ALL-02 1 126€
 ALL-05 1 358€
 ALL-07 2 041€

TARIF ONYX 11
 Sans filtration

20 242€TTC

RAPPEL : Projecteur latéral

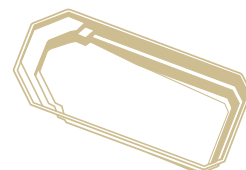

CRISTAL



Longueur int7,00 m
 Longueur ext7,20 m
 Largeur int.....3,50 m
 Largeur ext.....3,70 m
 Profondeur0,93 / 1,53 m

ÉQUIPEMENTS

Skimmer filtrant.....1
 Refoulement.....3
 Bonde de fond1
 Bonde de prévention.....1
 Prise Balai1
 Projecteur.....1
 SECOE + tresse + piquet..... 1

FILTRATIONS CONSEILLÉES

ALL-011 046€
 ALL-041 311€
 ALL-072 041€

TARIF CRISTAL Sans filtration

12 074€TTC

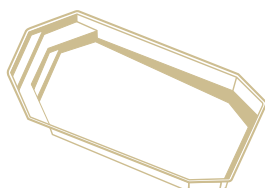

KRYPTONITE 7



Longueur int 7,00 m
 Longueur ext 7,20 m
 Largeur int 3,50 m
 Largeur ext 3,70 m
 Profondeur 0,90 / 1,50 m

ÉQUIPEMENTS

Skimmer 1
 Refoulement.....3
 Bonde de fond 1
 Bonde de prévention..... 1
 Prise Balai 1
 Projecteur..... 1
 SECOE + tresse + piquet 1

FILTRATIONS CONSEILLÉES

ALL-011 046€
 ALL-041 311€
 ALL-072 041€

TARIF KRYPTONITE 7 Sans filtration

13 173€TTC

RAPPEL : Projecteur latéral

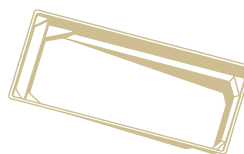

KRYPTONITE 8



Longueur int 8,00 m
 Longueur ext 8,20 m
 Largeur int 4,00 m
 Largeur ext 4,20 m
 Profondeur 0,90 / 1,62 m

ÉQUIPEMENTS

Skimmer2
 Refoulement.....3
 Bonde de fond 1
 Bonde de prévention..... 1
 Prise Balai 1
 Projecteur..... 1
 SECOE + tresse + piquet 1

FILTRATIONS CONSEILLÉES

ALL-02 1 126€
 ALL-05 1 358€
 ALL-07 2 041€

TARIF KRYPTONITE 8 Sans filtration

15 669€TTC

RAPPEL : Projecteur latéral

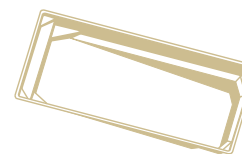

Possibilité de volet hors-sol

KRYPTONITE 7C



Longueur int7,25 m
 Longueur ext7,45 m
 Largeur int3,50 m
 Largeur ext3,70 m
 Profondeur0,90 / 1,50 m

ÉQUIPEMENTS

Skimmer.....1
 Refoulement.....3
 Bonde de fond1
 Bonde de prévention.....1
 Prise Balai1
 Projecteur.....1
 SECOE + tresse + piquet.....1

FILTRATIONS CONSEILLÉES

ALL-011 046€
 ALL-041 311€
 ALL-072 041€

TARIF KRYPTONITE 7C

Sans filtration

14 109€TTC

RAPPEL : Skimmer latéral
 Projecteur latéral

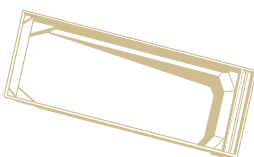

KRYPTONITE 8C



Longueur int8,25 m
 Longueur ext8,45 m
 Largeur int4,00 m
 Largeur ext4,20 m
 Profondeur0,90 / 1,62 m

ÉQUIPEMENTS

Skimmer.....2
 Refoulement.....3
 Bonde de fond1
 Bonde de prévention.....1
 Prise Balai1
 Projecteur.....1
 SECOE + tresse + piquet.....1

FILTRATIONS CONSEILLÉES

ALL-021 126€
 ALL-051 358€
 ALL-072 041€

TARIF KRYPTONITE 8C

Sans filtration

16 605€TTC

RAPPEL : Skimmer latéral
 Projecteur latéral

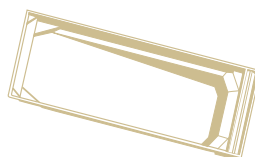

KRYPTONITE 9C



Longueur int9,25 m
 Longueur ext9,45 m
 Largeur int4,00 m
 Largeur ext4,20 m
 Profondeur0,90 / 1,72 m

ÉQUIPEMENTS

Skimmer.....2
 Refoulement.....3
 Bonde de fond1
 Bonde de prévention.....1
 Prise Balai1
 Projecteur.....1
 SECOE + tresse + piquet.....1

FILTRATIONS CONSEILLÉES

ALL-021 126€
 ALL-051 358€
 ALL-072 041€

TARIF KRYPTONITE 9C

Sans filtration

18 135€TTC

RAPPEL : Skimmer latéral
 Projecteur latéral

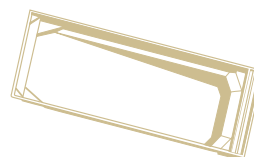

KRYPTONITE 10C



Longueur int10,25 m
 Longueur ext10,45 m
 Largeur int4,00 m
 Largeur ext4,20 m
 Profondeur0,90 / 1,82 m

ÉQUIPEMENTS

Skimmer.....2
 Refoulement.....3
 Bonde de fond1
 Bonde de prévention.....1
 Prise Balai1
 Projecteur.....1
 SECOE + tresse + piquet.....1

FILTRATIONS CONSEILLÉES

ALL-021 126€
 ALL-051 358€
 ALL-072 041€

TARIF KRYPTONITE 10C

Sans filtration

19 518€TTC

RAPPEL : Skimmer latéral
 Projecteur latéral

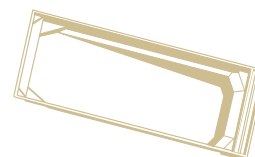

Spécial volet immergé Cover In - Possibilité de volet hors-sol



KRONO 4



PISCINE - 10m²



Longueur int4,54 m
Longueur ext4,74 m
Largeur int2,20 m
Largeur ext2,40 m
Profondeur1,42 m

ÉQUIPEMENTS

Bonde de prévention.....1
Bloc filtrant.....1

- Filtration intégrée en cavalier sur la paroi du bassin
- Pose facile sans travaux : évite le perçage et la découpe de la structure.
- Filtration maxi : 22m3/h
- Technique et esthétique : filtration de qualité, économe en eau
- Projecteur couleur

TARIF KRONO 4

8 958€TTC

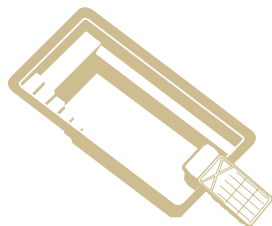

KRONO 6



Longueur int6,00 m
Longueur ext6,20 m
Largeur int3,00 m
Largeur ext3,20 m
Profondeur1,46 m

ÉQUIPEMENTS

Bonde de prévention.....1
Bloc filtrant.....1

- Filtration intégrée en cavalier sur la paroi du bassin
- Pose facile sans travaux : évite le perçage et la découpe de la structure.
- Filtration maxi : 22m3/h
- Technique et esthétique : filtration de qualité, économe en eau
- Projecteur couleur

TARIF KRONO 6

12 124€TTC

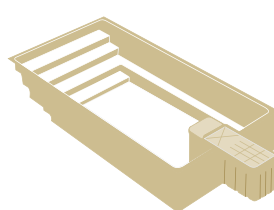

KRONO 7



Longueur int7,00 m
Longueur ext7,20 m
Largeur int3,00 m
Largeur ext3,20 m
Profondeur1,46 m

ÉQUIPEMENTS

Bonde de prévention.....1
Bloc filtrant.....1

- Filtration intégrée en cavalier sur la paroi du bassin
- Pose facile sans travaux : évite le perçage et la découpe de la structure.
- Filtration maxi : 22m3/h
- Technique et esthétique : filtration de qualité, économe en eau
- Projecteur couleur

TARIF KRONO 7

13 295€TTC

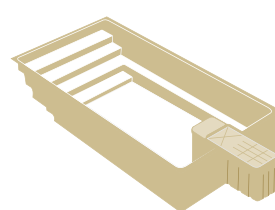

KRONO 8



Longueur int8,00 m
Longueur ext8,20 m
Largeur int3,50 m
Largeur ext3,70 m
Profondeur1,46 m

ÉQUIPEMENTS

Bonde de prévention.....1
Bloc filtrant.....1

- Filtration intégrée en cavalier sur la paroi du bassin
- Pose facile sans travaux : évite le perçage et la découpe de la structure.
- Filtration maxi : 22m3/h
- Technique et esthétique : filtration de qualité, économe en eau
- Projecteur couleur

TARIF KRONO 8

16 398€TTC

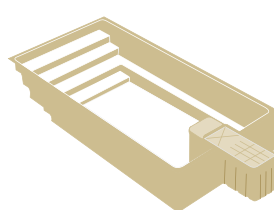

Pas de couverture automatique



PISCINES	CODE	SANS FILTRATION
AGATE 8	B0100-001	15 175 €
AGATE 9	B0100-002	17 615 €
AGATE 10	B0100-003	19 323 €
AGATE 11	B0100-004	21 030 €
CELESTINE 4X4	B0100-027	10 176 €
CELESTINE 5	B0100-028	9 579 €
CELESTINE 6	B0100-029	11 346 €
CELESTINE 7	B0100-030	13 722 €
CELESTINE 8	B0100-031	16 827 €
CELESTINE 8S	B0100-032	17 006 €
CELESTINE 9	B0100-033	18 535 €
CELESTINE 9S	B0100-213	18 714 €
CELESTINE 10	B0100-034	19 991 €
CITY PLUS	B0100-232	17 344 €
CITY	B0100-233	8 930 €
COBALT 6	B0100-208	11 539 €
COBALT 7	B0100-209	12 709 €
COBALT 8	B0100-210	15 813 €
CORNALINE	B0100-035	13 722 €
CRISTAL	B0100-036	12 074 €
GALAXITE 6.60	B0100-194	13 646 €
GALAXITE 7.60	B0100-195	15 168 €
GALAXITE 8.60	B0100-196	17 276 €
KRONO 4	B0101-206	8 958 €
KRONO 6	B0101-208	12 124 €
KRONO 7	B0101-209	13 295 €
KRONO 8	B0101-210	16 398 €

PISCINES	CODE	SANS FILTRATION
KRYPTONITE 7	B0100-079	13 173 €
KRYPTONITE 8	B0100-080	15 669 €
KRYPTONITE 7C	B0100-176	14 109 €
KRYPTONITE 8C	B0100-177	16 605 €
KRYPTONITE 9C	B0100-178	18 135 €
KRYPTONITE 10C	B0100-179	19 518 €
LARIMAR 8,30	B0100-192	17 345 €
LARIMAR 9,40	B0100-237	18 880 €
LARIMAR 10,40	B0100-238	20 432 €
LAZULI 7	B0100-039	13 165 €
LAZULI 8	B0100-040	14 342 €
LAZULI 9	B0100-041	16 509 €
NACRE	B0100-051	7 751 €
ONYX 7,5	B0100-052	13 842 €
ONYX 8,5	B0100-053	15 760 €
ONYX 9,5	B0100-054	18 105 €
ONYX 11	B0100-055	20 242 €
STARLITE	B0100-056	8 062 €
STARLITE SK	B0100-206	8 372 €
STARLITE XXL	B0100-057	11 346 €
TANZANITE 8	B0100-042	15 760 €
TANZANITE 9	B0100-043	18 105 €
TANZANITE 10	B0100-044	19 574 €

- Vérifier la disponibilité du modèle auprès de votre usine.
- Supplément de transport en cas de fabrication depuis une autre usine : **690€ HT**
- Les schémas de nos piscines sont non contractuels.
- Tarifs hors livraison et installation.



ÉQUIPEMENTS DE SERIE

(sur toutes les piscines sauf gamme Krono)

- Skimmer(s)
- Buse(s) de refoulement
- 1 Bonde de fond
- 1 Bonde de prévention
- SECOE
- Piquet terre
- Prise balai
- Projecteur blanc

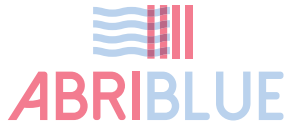

FILTRATION SABLE STANDARD

KIT FILTRATION ALL - 01

1 046€

I D0501-001

- 1 Pompe 10m³/h • 1 Filtre à sable D500 - 10m³/h
- 1 Coffret électrique • 1 Kit entretien piscine complet*

KIT FILTRATION ALL - 02

1 126€

I D0501-002

- 1 Pompe 14m³/h • 1 Filtre à sable D600 - 14m³/h
- 1 Coffret électrique • 1 Kit entretien piscine complet*

FILTRATION ECOTEK

KIT FILTRATION ALL - 07

2 041€

I D0501-007

- 1 Pompe Vitesse variable
- 1 Filtre cartouche
- 1 Coffret électrique
- 1 Kit entretien piscine complet*
- Kit by Pass Dia 50

FILTRATION CARTOUCHE STANDART

KIT FILTRATION ALL - 04

1 311€

I D0501-004

- 1 Pompe 10m³/h • 1 Filtre cartouche
- 1 Coffret électrique • 1 Kit entretien piscine complet*
- Kit by Pass Dia50

KIT FILTRATION ALL - 05

1 358€

I D0501-005

- 1 Pompe 14m³/h • 1 Filtre cartouche
- 1 Coffret électrique • 1 Kit entretien piscine complet*
- Kit by Pass Dia50

FILTRATION ECOPLUS

KIT FILTRATION ECO-01

1 378€

I D0505-001

- Pompe Ecoplus VS • Filtre Cantabric 500
- Coffret Électrique • Kit entretien piscine complet

KIT FILTRATION ECO-02

1 407€

I D0505-002

- Pompe Ecoplus VS • Filtre Cantabric 600
- Coffret Électrique • kit entretien piscine complet

KIT FILTRATION ECO-03

1 567€

I D0505-003

- Pompe Ecoplus VS • Filtre cartouche
- Coffret Électrique • kit entretien piscine complet
- Kit by Pass Dia50

LE PRATIK

Compatible avec le LOKTEK



EQUIPEMENT DE SÉRIE PK 01 : 2 285€

I D0602-001

- Une pompe 10m³/h • Filtre Cantabric D500
- Coffret électrique • By-pass DIA50
- Système de vidange

EQUIPEMENT DE SÉRIE PK 02 : 2 555€

I D0602-002

- Une pompe 14m³/h • Filtre cartouche
- Coffret électrique • By-pass DIA50
- Système de vidange

EQUIPEMENT DE SÉRIE PK 03: 3 567€

I D0602-003

- Une pompe à vitesse variable
- Filtre cartouche • Coffret électrique
- By-pass DIA50 • Système de vidange

DESCRIPTIF :

- Support en PE • Dimensions compactes 119L x 79l x 115 h (passe par une porte de service)
- Filtration montée, câblée et testée en pression à l'air (1,5 bars pendant 2 minutes)
- Pré-équipé PAC

GRUPE DE FILTRATION spécial petit bassin



KIT FILTRATION ALL-11 827€

I D0501-011

- 1 Groupe de filtration 6m³/h
- 1 Coffret électrique
- 1 Kit entretien piscine complet*

Le sable ou le média filtrant non compris.

* KIT D'ENTRETIEN :

1 Balai aspirateur • 1 Tuyau flottant • 1 Manche télescopique • 1 Epuisette • 1 Brosse de paroi • 1 Trousse d'analyses.

LES COFFRETS DE FILTRATION

COFFRET **ESXP**

Bluetooth™

Fonctionnalité spécifique :

Mise en marche forcée de la pompe lorsque l'on allume le projecteur



1 MODULE +
1 APPLICATION (6 LANGUES)
à télécharger gratuitement



Fabrication française

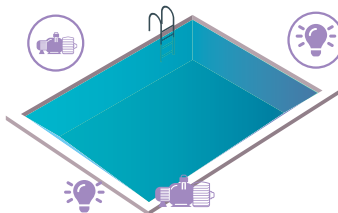

COFFRET DE FILTRATION
CONNECTÉ BLUETOOTH

= pilotage par SMARTPHONE

FONCTIONNALITÉS CONÇUES POUR LES PREMIERS PAS VERS LA DOMOTIQUE SOIT :

- Alimentation de la pompe mono jusqu'à 2CV
- Programmation des plages de filtration journée/semaine
- Pilotage ON/OFF de l'éclairage

D0300-007 | 4-6,3A | 282€

COFFRET HORLOGE MÉCANIQUE



COFFRET ÉLECTRIQUE FILTRATION

- 1 Horloge.
- 1 Disjoncteur réglable.
- 1 DPN.
- 1 borne de phase.
- 1 borne terre.
- 1 transformateur 100VA.
- 1 contacteur moteur.
- 1 Asservissement Sel + pH

D0300-040 | 4-6,3A | 236€

D0300-002 | 6,3-10A | 252€

COFFRET ÉLECTRIQUE CONNECT

Le complément idéal du coffret de filtration

Sécurisez votre installation électrique à moindre coût.

Comporte toutes les protections nécessaires pour connecter l'ensemble des options de votre piscine : Filtration • Pompe à chaleur • volet • traitement automatique • éclairages extérieurs • Prises électriques • 30 mA intégré.

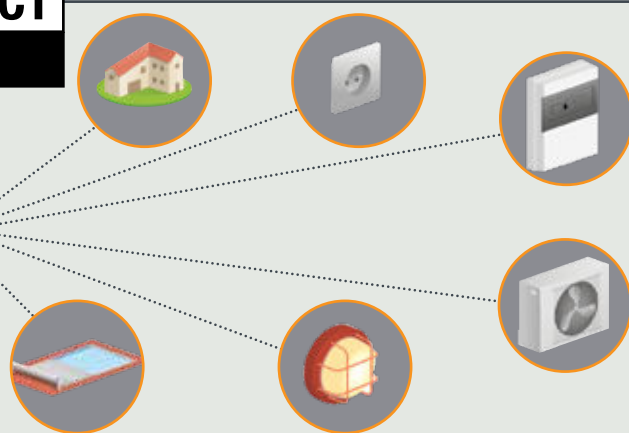

D0300-003 | 403€

COFFRET NCC ÉLECTRO-PNEUMATIQUE



Pour BLOWER
et NCC

- Permet la commande d'une pompe par manostat à raccorder sur tuyau et bouton pneumatique.
- Disjoncteur magnétothermique.
- Portée 15 m.

NCC 10 | D0300-004 | 154€

NCC 16 | D0300-005 | 167€

COFFRET DE PROTECTION POUR PAC PROTECT



Indispensable
avec une PAC

CARACTERISTIQUES

- Coffret IP66.
- Interrupteur différentiel 30mA.
- Disjoncteur courbe D protection P.A.C.
- Seule manière efficace de protéger la pompe à chaleur

D0300-019 | 10A mono | 197€

D0300-021 | 16A mono | 197€

D0300-035 | 20A mono | 197€

BADU SUPERPRO



Raccords vissés avec manchons à coller Ø 50 mm

SPECK X pumpen

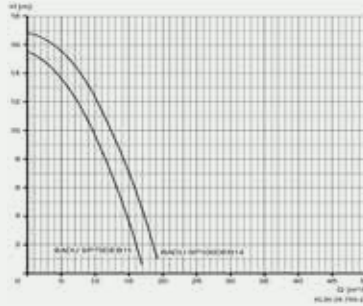

Compatible
SUPERFLO PENTAIR
SUPERPUMP HAYWARD

- Interchangeable avec la «Super Pump®» d'Hayward® et la «SuperFlo®» de Pentair® sans modifications de votre installation.
- Pompe compatible avec une eau salée à concentration maximum de 0,5 % soit 5 g de sel/l.
- Couvercle transparent pour contrôle visuel facile.
- Installation simple grâce aux raccords adaptables.
- 2 puissances en monophasé

D0100-072 | SP75DEB11 = 11m³/h | **408€**

D0100-073 | SP100DEB14 = 14m³/h | **466€**

SUPER PUMP® VSTD



Contrôleur intégré facile d'accès, muni de boutons tactiles pour un affichage des informations en temps réel. Affichage de la vitesse de Rotation (RPM), de la consommation électrique instantanée et du nombre total d'heures de fonctionnement.

Jusqu'à 75%
d'économie d'énergie



HAYWARD

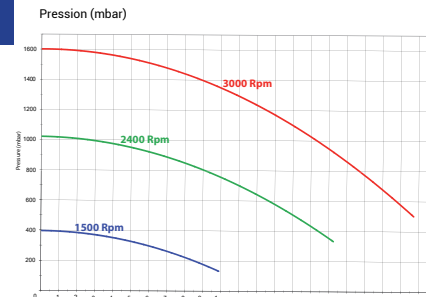

Grâce à son interface utilisateur, pilotez le fonctionnement de votre pompe en fonction des besoins de votre piscine et de ses équipements (Sortie digitale pour connexion à tous types de contrôleurs externes). Permettant un fonctionnement optimal de vos équipements (stérilisation, chauffage), la Super Pump VSTD est hyper silencieuse. Elle remplace sans modifications votre Super Pump classique (Super flo Pentair, Badu Easy Speck) et convient pour toute piscine jusqu'à 70 m³.

D0100-045 | **1 172€**

ES'XPERT ECOPLUS VS100M

ES'XPERT By Espa



Le bon choix économique
3 vitesses

Investissement
amortissable en 1 an

CARACTERISTIQUES

- Pompe multi vitesses
- Economie d'énergie
- Pression maxi de travail 10 bars
- Eau salée 7gr/l maxi
- Auto-amorcante 4m
- 3 vitesses de filtration

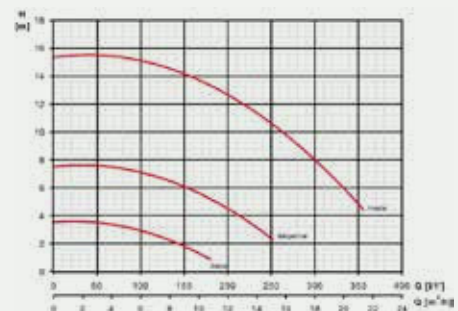

D0100-074 | **689€**

LES FILTRES

SWIMCLEAR™ MONO CARTOUCHE

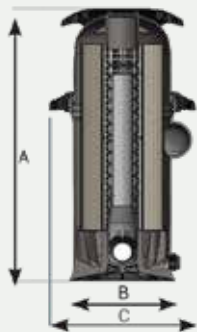

CUVE

Un design compact pour une eau claire

- Grande finesse de filtration (20 à 25 microns)
- Fréquence de nettoyage réduite
- Entretien facilité et limité (manipulation et lavage aisé)
- Pas de lavage ou contre lavage générant une économie d'eau de chauffage et produits chimiques (idéal avec électrolyseur car pas de perte de sel)
- Système Easy Lock pour un accès facile à la cartouche
- Conception dernière génération facilitant l'hydraulique (pas de perte de charge)
- Filtre compact donc très peu d'impact dans le local technique (gain de place en construction & en rénovation)
- Idéal dans le cadre d'une filtration à faible impact environnemental (pompe vitesse variable/filtre à élément)



ASTUCE

Toujours posséder une cartouche d'avance pour le remplacement et le nettoyage.

Code	Débit	Surface filtrante	E/S mm	A mm	B mm	C mm	Référence	Prix
D0200-019	25 m3/h	14 m2	63/50	857	330	464	C150SE	802€

FILTRE CANTABRIC LATÉRAL



Filtre à sable injecté.

Son corps en résine thermoplastique injectée, son capot translucide à ouverture facile en font une valeur sûre en terme de fiabilité & durabilité.

- Vanne « Side » en 1" 1/2.
- Bouchons pour faciliter vidange et hivernage.
- Grande ouverture pour faciliter le changement périodique de la masse filtrante.

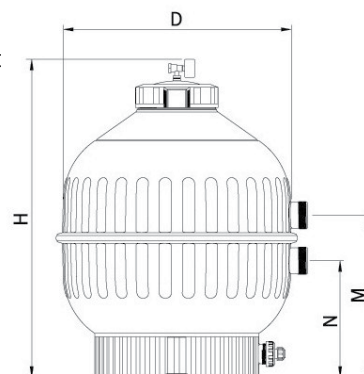

Code	D mm	H mm	M mm	N mm	Débit admissible	Vanne	poids Kg	Référence	Prix
D0200-005	500	800	415	290	9 m3/h	1"1/2	13,8	47023	432€
D0200-006	600	875	445	320	14 m3/h	1"1/2	15,8	47024	469€

GROUPE DE FILTRATION

SPÉCIAL PETITES PISCINES



- Filtration de 40 à 50 microns
- Matière Haute Résilience, grande résistance aux chocs
- Moteur de la pompe résistant et à rendement élevé



Vanne Vari-Flo™
6 positions



Sable facilement accessible grâce au collier de démontage



Bouchon de grande dimension servant d'outil de démontage

Code	Débit	Cuve mm	KG sable	Surface filtrante	Pompe	Ø Tuyaux	Référence	Prix
D0599-002	6 m3/h	400	50	0,13 m2	0,33CV	38 mm	SP166T8103	503€

KITS RACCORDS & MÉDIAS FILTRANTS

plimat

KITS ET RACCORDS PVC

KIT DIAMÈTRE 50

PRIX TTC

KIT RACCORD PVC FILTRATION DIA50 COMPLET 470€

I D0401-016

Kit raccord pvc filtration ø 50 seul.....1
 Tube pvc souple ø50 - au ml - cour 25 ml.....2
 Tube pvc rigide ø50 - au ml - barre 3 ml.....2

Couronne en 25 ml. Total 50 ml sur le kit complet.
 Barre rigide de 3 ml soit 6 ml au total dans le kit complet.

KIT RACCORD PVC FILTRATION DIA50 SEUL 202€

I D0401-017

Coude 90°17 Colle Blanche 250 ml.....1
 Coude 45°5 Colle Bleue 250 ml1
 TE 90° ø503 Teflon rouleau3
 Collecteur ø501 Embout mixte
 Manchon ø50.....2 50 x 63 x 1"1/2 fileté.....2
 Vanne ø504 Réduction 63x50.....1
 Union ø50x1"1/25

KIT DIAMÈTRE 63

PRIX TTC

KIT RACCORD PVC NCC DIA63 COMPLET 261€

I D0402-005

Kit raccord pvc ncc ø 63 seul.....1
 Tube pvc souple ø63 - au ml - cour 12,5 ml.....1
 Tube pvc rigide ø63 - au ml - barre 3 ml.....1

Couronne en 12,5 ml. Total 12,5 ml sur le kit complet.

KIT RACCORD PVC NCC DIA63 SEUL 100€

I D0402-006

Courbe ø63.....1 Embout mixte
 Vanne ø632 50 x 63 x 2" fileté.....1
 Coude 90°3 Coude 45°2

KIT DIAMÈTRE 32

PRIX TTC

KIT RACCORD PVC BALNÉO DIA32 COMPLET 59€

I D0403-004

Kit raccord pvc balnéo ø 32 seul 1
 Tube pvc souple ø32 - au ml 4
 4 ml de tuyau en ø32. Le raccord au blower est en ø50.

KIT RACCORD PVC BALNÉO DIA32 SEUL 33€

I D0403-003

TE réduit 32x208 Réduction 50x32.....2
 TE 90° ø501 Coude 90° ø324

LE BY-PASS PRIX TTC

KIT RACCORD PVC BY PASS DIA50 64€

I D0401-015

Vanne ø503
 TE 90° ø502
 Coude 90° ø502

DIVERS PLOMBERIE PRIX TTC

Tube PVC SOUPLE DIA50-AU ML I D0401-023..... 6,70€
 Tube PVC SOUPLE DIA63-AU ML I D0402-012..... 17,10€
 Tube PVC RIGIDE DIA50-AU ML I D0401-022..... 6,60€
 Tube PVC RIGIDE DIA63-AU ML I D0402-011 10,00€
 Piquet de terre fonctionnel I D0499-014..... 14,00€
 SECOE DIA50-STANDARD I D0401-005 45,00€

MÉDIA FILTRANTS ET CARTOUCHES



CARTOUCHES DE REMPLACEMENT

Code	Désignation	Prix	Diamètre mm	Hauteur mm
D0200-001	Cartouche pour filtre SWIMCLEAR C150SE	155€	260	586
L0201-005	Cartouche C3 pour bloc filtrant LEA	124€	180	386
D0200-003	Cartouche pour Skimmer flottant LEA	57€	125	338
L0201-007	Cartouche C6 pour 6-clone	147€	180	635

MÉDIA FILTRANT VERRE



FONCTION DU PRODUIT : FILTRATION

Finesse de filtration accrue.
 Média filtrant à base de verre recyclé.
 Remplace intégralement et durablement le sable.

I D0700-001 I 33€

- Sac de bille de verre de 25kg pour filtre à sable.
- Disponible à l'unité ou à la palette de 42 sacs.
- Verre 0,4/1,6mm.
- Finesse de filtration 20-30microns

Granulométrie : 0,4-1,6

MÉDIA FILTRANT SABLE



SABLE SÉCHÉ DE QUALITÉ
 SUPÉRIEURE SPÉCIAL PISCINE

I D0700-002 I 18€

- Sac de sable de 25 kg pour filtre à sable.
- Disponible soit à l'unité, soit par palette de 48 sacs de 25 Kg.
- Sable 0,4/0,8mm
- Finesse de filtration 40-50 microns

Granulométrie : 0,6-1,6

Répartition des charges en fonction du filtre

	Sable Kg	Sable Sacs	Verre Kg	Verre Sacs
Cantabric 500	100	4	100	4
Cantabric 600	125	5	125	5
Groupe 6 m3/h	50	2	50	2

ATTENTION :

- Le sable se décape chimiquement 2 fois par an avec un détartrant.
- Il est conseillé de changer le sable tous les 5 ans.

LOCAUX TECHNIQUES & BLOC FILTRANT



739€

D0600-022



LOCAL TECHNIQUE LOKTEK

Design et sans entretien, le **LOKTEK** est une solution économique aux locaux techniques en « dur » ou aux châlets de jardin.

LES PLUS :

- Réalisé en polypropylène cellulaire à double paroi associé à une armature acier, sa conception en fait un coffre robuste, durable et résistant aux intempéries.
- Aspect bois poncé, possibilité de peindre les parois.
- Ouverture frontale et supérieure. Couvercle rabattable et verrouillable (cadenas non fourni).
- 2 vérins hydrauliques contrôlant le mouvement du couvercle.
- Montage rapide.

CARACTÉRISTIQUES :

- **Dimensions extérieures** : L.190.5 x P.109.5 x H132.5 cm
Surface ext. au sol : 2,11m².
 - **Dimensions intérieures** : L.178.5 x P.94 x H.123.6 cm
Surface int. : 1,67m².
 - **Dimension porte** : 162x118cm
 - **Contenance** : 2100 litres - Poids du colis 66 kg.
 - **Matière** : Résine polypropylène traité anti UV
 - **Résistance à charge** : 150kg/m².
 - **Épaisseur paroi** : 20mm.
- Cadenas de verrouillage non fourni.
Transport et montage non inclus.

SPECIAL NCC

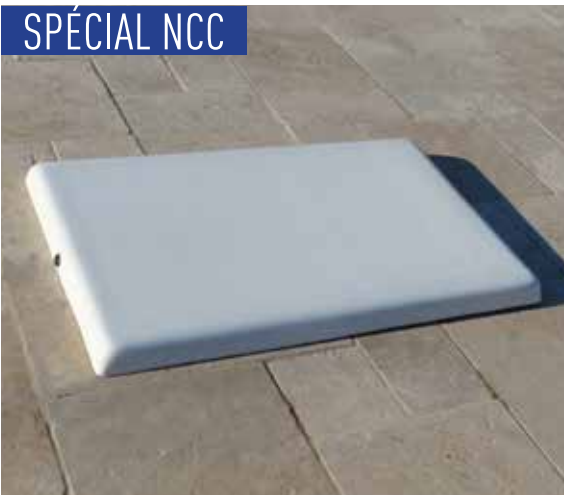

LOCAL TECHNIQUE COMPACT PLAT

Adaptable à tous les modèles de piscines

ATTENTION :

Ne peut pas contenir de filtre.

Dimensions 845x500 h520

D0600-004 | LOCAL COMPLET (CAPOT + CUVE) | 619€

D0600-006 | CAPOT PLAT SEUL | 255€

D0600-008 | CUVE SEULE | 364€

BLOC FILTRANT

- Filtration intégrée en cavalier sur la paroi du bassin
- Pose facile sans travaux : évite le perçage et la découpe de la structure.
- Filtration maxi : 22m³/h
- Technique et esthétique : filtration de qualité, économe en eau
- Projecteur couleur



D0601-004 | BLOC FILTRANT SEUL | 3 412€

D0601-008 | CAILLEBOTIS IMITATION BOIS COMPOSITES | 492€



La filtration tout en un

HORLOGE POOL COMMANDE LR

Module automatisation piscine connectée pour pompe standard



354€

I0205-007



LoRa
Bluetooth SMART



FONCTIONNALITÉS

- Pilotage filtration intelligent, mode automatique thermo régulé, Mode programmation horaire, fonction boost
- Protection hors-gel automatique

- Pilotage/programmation de 2 auxiliaires (éclairage, pac, robot, traitement...)
- Capteur température eau
- Capteur position volet
- Historique de fonctionnement

HORLOGE POOL COMMANDE VS

Module automatisation piscine connectée pour pompe multivitesse



479€

I0205-017

- Alertes programmables
- Application iOS + Android
- Gestion de parc via plateforme web (nécessite passerelle LRMB-POOL)

LRMB POOL

Passerelle de communication LoRa™/Wifi Pilotage niveau 2



210€

I0205-006

LoRa
Bluetooth SMART



FONCTIONNALITÉS

- Communication en radio lora™ longue portée (jusqu'à 800m)
- Raccordement en Wifi sur BOX internet
- Application iOS + Android
- (nécessite passerelle LRMB-POOL)

POOL GUARD

Analyseur Indoor Piscine Connectée



FONCTIONNALITÉS

- Mesure / analyse pH
- Mesure / analyse (Redox)
- Mesure température eau
- Capteur débit (flowswitch)
- Alertes paramétrables
- Conseils traitement / Filtration
- Historique de mesures



I0205-005 | POOL GUARD | 570€

POOL SENSE LR

Analyseur flottant



LoRa
Bluetooth SMART



FONCTIONNALITÉS

- Mesure/analyse pH
- Mesure/analyse (Redox)
- Mesure température eau
- Alertes paramétrables
- Conseils traitement / Filtration
- Historique de mesures



I0205-004 | POOL GUARD | 408€

OPTIONS FITNESS

NAGE À CONTRE COURANT MONOBLOC

Votre NCC COMPLETE

Pompe + coffret + buse + raccord Ø63

1 793€

Hors pose

Éléments à commander séparément

Gros débit 50m³/h



COMPOSITION DU COLIS N°1 NCC MONOBLOC QTE

Bouton pneumatique	1
Bouton prise air	1
Embout Canele	1
Buse NCC Monobloc /A-017/ASTRAL	1
Tube pneu. NCC-AU ML	15
RACCORD AIR NCC M12X17-3/8"-DIA10	1
Tube GERTRESS ARME 10x16MM - AU ML/CRA10/SORODIST	1

LE COLIS N°1 NCC MONOBLOC

Comprend les pièces à sceller montées en usine, non raccordées, ainsi que les réductions de 15 ml de tuyau pneumatique.

Colis N°2 comprenant la pompe NCC et le coffret électrique de commande.

Le kit raccord de Ø63 (non compris) est recommandé pour toute NCC installée entre 0 et 5 mètres de la piscine.

BALNÉO 8 BUSES D'AIR

Votre BALNÉO COMPLÈTE

8 buses d'air + coffret + blower + raccord Ø32

1 431€

Hors pose

Éléments à commander séparément



COMPOSITION DU COLIS N°1 BALNÉO QTE

Bouton pneumatique	1
Jet d'air en 1"/6240B/ASTRAL	8
Tube pneu.NCC-AU ML	15

Le colis N°1 balnéo comprenant les pièces à sceller, 8 buses d'air et commande pneumatique montés en usine, et 15 mètres linéaires de tube pneumatique.

Le colis N°1 est indissociable du colis N°2 Balnéo comprenant le blower et le coffret électrique de commande.

Le kit raccord Balnéo ø32 non compris est recommandé.

HYDROMASSAGE MASSAGE TURBO JET

Votre BALNÉO COMPLÈTE

3 Turbojet + pompe + coffret + kit raccord Ø63

1 760€

Hors pose

Éléments à commander séparément

Balnéo + massage
TOUT EN UN



COMPOSITION DU COLIS N°1 MASSAGE TURBOJET QTE

Buse massage Turbojet/SP1450TE/HAYWARD	3	Montage usine
Grille aspiration 43M ² /Ø63/ASPILATL/CEC	1	Montage usine
Bouton prise air 1"/AC1/CEC	3	Montage usine
Bouton pneumatique Ø3,4/PN10/CEC	1	Montage usine

LE COLIS N°1 MASSAGE 3 TURBOJET

Comprend les pièces à sceller montées en usine. Les réductions, raccords et tuyaux fournis avec la piscine à part. Livré avec la piscine; les éléments de raccordement des TURBOJET (réductions métriques, tubes Ø33, tube pneumatique). Il est indissociable du colis N°2 massage MGD300M comprenant une pompe spécifique adaptée et le coffret électrique de commande.

Le kit raccord Ø63 non compris est recommandé.

Référence Alliance	Prix TTC
C0500-005 Colis N°1 NCC monobloc (Pièce à sceller)	434€
D0800-005 Colis N°2 NCC WIPER Mono (Pompe + coffret)	1 098€
C0500-004 Colis N°1 massage 3 TURBOJET/CEC	623€

Référence Alliance	Prix TTC
D0800-003 Colis N°2 massage MGD300-Mono (Pompe + coffret)	876€
C0500-003 Colis N°1 Balnéo - 8 buses Air	799€
D0800-001 Colis N°2 Balnéo (Blower + coffret)	573€

POMPE NCC WIPER3



821€

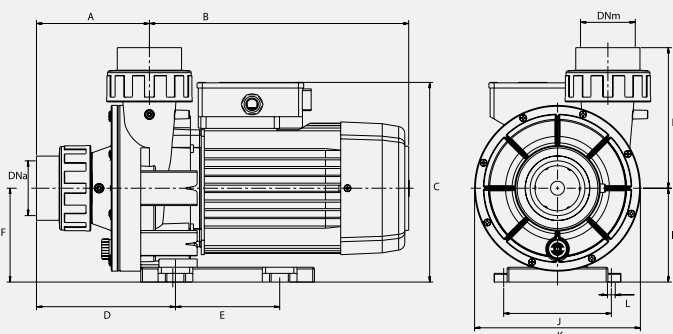

POMPE D'HYDROMASSAGE ULTRA PERFORMANTE ET PUISSANTE

- Refoulement réglable, 5 positions
- Compatible eau de mer
- Axe moteur : Inox. AISI 420
- Garniture mécanique : Graphite et stéatite
- Classe F
- Protection IP 55

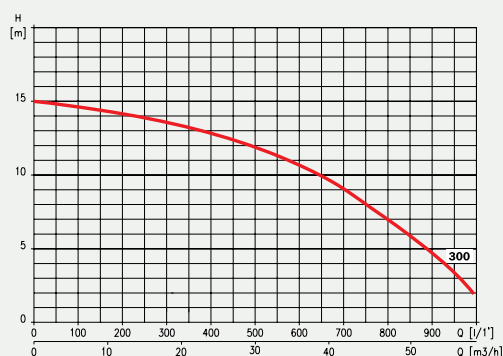

Code	Type	Intensité	Puissance absorbée W	Puissance restituée W	A mm	B mm	C mm	F mm	H mm	I mm	K mm	H (5m)
D0100-016	Wiper300M - 3 CV	11 A	2 500	2 000	130	298,7	230	108	162	108	191	154 m³/h

POMPE MGD



Pour Hydromassage et NCC

552€

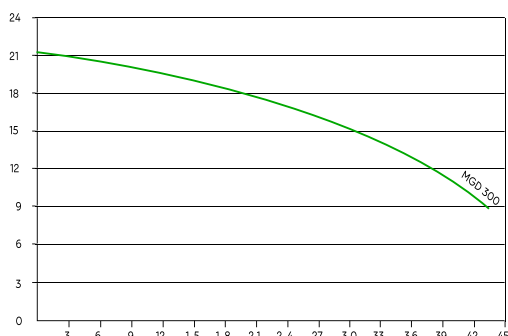
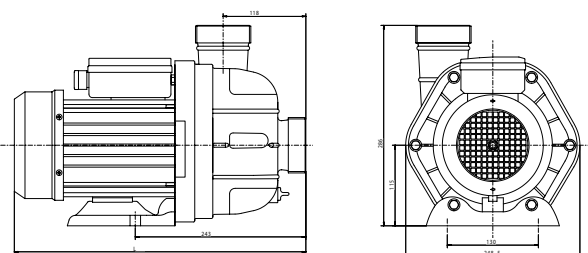

Code	Modèle	Puissance HP	Puissance Kw	Intensité	Tension 50 Hz	Poids Kg	MEC	Raccord mm	H (8m)
D0100-014	MGD300M	3,00cv	2,19	11 A	230	20	80	ø 63	43 m³/h

L = 441 pour MGD300

- Arbre inox 316 L
- Moteur résiné IP 55 - Classe F

PIÈCES À SCELLER

PIÈCES DIVERSES

Boîte de connexion projecteur



Sécurisez vos connexions électriques.

C0400-005 | 22,55€

Corps de buse à coller



C0100-004 | 5,00€

Bille orientable refoulement



C0100-001 | 3,00€

Bouchon prise balai



C0100-002 | 3,00€

Régulateur de niveau



Mécanisme flotteur
Conseillé avec volet roulant

C0200-003 | 63,30€

Ecrou de corps de buse



C0100-005 | 3,00€

Skimmer 15 L



C0200-006 | 86,00€

Grille de bonde de fond



C0100-007 | 2,00€

Embout prise balai



C0100-008 | 4,00€

Mastic spécial PAS



M0400-029 | 26,90€

PROJECTEUR PLAT LED

SEAMAID
LED LIGHTING SOLUTIONS



Blanc

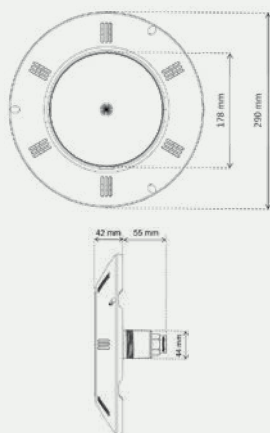

Couleur



- Type : 30 LED 5630 / 120°
- Couleur : blanc 7500K
- Contrôleur : On/Off
- Angle de diffusion : 120°
- Flux lumineux nominal : 1430 lumens*

- Puissance instantanée : 16,30W*
- Tension d'alimentation : ~12V, 50/60Hz
- Indice de protection : IP68*
- Durée de vie des LED : > 10 000h

- Type : 270 LED 3528 / 120°
- Couleur : 90R, 90V, 90B
- Contrôleur : On/Off et tél radio 433Mhz
- Fonctions : 11 couleurs et 5 programmes

- Puissance instantanée maxi : 16,00W
- Tension d'alimentation : ~12V, 50/60Hz
- Indice de protection : IP68*
- Durée de vie des LED : > 10 000h

C0400-009 | BLANC | 140€

C0400-010 | COULEUR | 216 €

Q0600-001 | PLUS VALUE COULEUR | 72€

Q0500-002 | EMBLACEMENT POUR PROJECTEUR SUPPLÉMENTAIRE | 45€



 **ALLIANCE
PISCINES**

Ma piscine pour la vie !

1^{ère} marque européenne de piscines coques polyester

PIERRE RECONSTITUÉE

MARGELLES BOURGOGNE

Dim. : 50 x 35 x 4,6 cm - (En kit voir prix ci-contre)



20€

l'unité

E0201-002

DALLE BOURGOGNE

Dim. : 50 x 50 x 2,8 cm (au M²)



44€

le m²

E0301-001

MARGELLES LUBERON TALON

(à retombée de 2cm)

Dim. : L48 x L35 x H4,6/6,6 cm - (En kit voir prix ci-contre)



28€

le m²

E0201-004

DALLE LUBERON A BORD DROIT

Dim. : L60 x L60 x H2,8 cm



51€

le m²

E0302-001

MARGELLES LUBERON A BORD DROIT

Dim. : L60 x L35 x H4,6 cm



32€

l'unité

E0102-001

LES COULEURS (HORS PIERRE NATURELLE)



Gris



Blanc



Beige/Rosé

PIERRE NATURELLE

MARGELLES TRAVERTIN EP 3

BORD ARRONDI

Dim. : L61 x L33 x H3 cm - (En kit voir prix ci-contre)



19€

l'unité

E0201-008

Beige Nuancé

DALLAGE TRAVERTIN

Dim. : L61 x L40 x H1,2 cm



27€

le m²

E0301-004

Beige Nuancé

MARGELLES TRAVERTIN EP 3

BORD ARRONDI

Dim. : L61 x L33 x H3 cm - (En kit voir prix ci-contre)



29€

l'unité

E0201-007

Silver

DALLAGE TRAVERTIN

Dim. : L61 x L40 x H1,2 cm



48€

l'unité

E0301-003

Silver



MODÈLE	PIERRE RECONSTITUÉE				PIERRE NATURELLE			
	BOURGOGNE Couleur au choix E0101-xxx		LUBERON TALON Couleur au choix E0105-xxx		TRAVERTIN Ep 3 Couleur fixe Silver E0106-xxx		TRAVERTIN Ep 3 Couleur fixe Beige Nuancé E0107-xxx	
AGATE 8	E0101-001	1 435,00 €	NA	NA	E0106-001	1 598,00 €	E0107-001	1 064,00 €
AGATE 9	E0101-002	1 537,00 €	NA	NA	E0106-002	1 700,00 €	E0107-002	1 130,00 €
AGATE 10	E0101-003	1 588,00 €	NA	NA	E0106-003	1 799,00 €	E0107-003	1 199,00 €
AGATE 11	E0101-004	1 697,00 €	NA	NA	E0106-004	1 934,00 €	E0107-004	1 290,00 €
CELESTINE 4X4	E0101-027	1 148,00 €	E0105-027	1 250,00 €	E0106-027	1 092,00 €	E0107-027	731,00 €
CELESTINE 5	E0101-028	1 161,00 €	E0105-028	1 250,00 €	E0106-028	1 163,00 €	E0107-028	774,00 €
CELESTINE 6	E0101-029	1 255,00 €	E0105-029	1 382,00 €	E0106-029	1 262,00 €	E0107-029	843,00 €
CELESTINE 7	E0101-030	1 295,00 €	E0105-030	1 580,00 €	E0106-030	1 430,00 €	E0107-030	949,00 €
CELESTINE 8	E0101-031	1 382,00 €	E0105-031	1 779,00 €	E0106-031	1 598,00 €	E0107-031	1 064,00 €
CELESTINE 8S	E0101-032	1 382,00 €	E0105-032	1 779,00 €	E0106-032	1 598,00 €	E0107-032	1 064,00 €
CELESTINE 9	E0101-033	1 486,00 €	E0105-033	1 911,00 €	E0106-033	1 733,00 €	E0107-033	1 153,00 €
CELESTINE 9S	E0101-213	1 486,00 €	E0105-213	1 911,00 €	E0106-213	1 733,00 €	E0107-213	1 153,00 €
CELESTINE 10	E0101-034	1 590,00 €	E0105-034	2 043,00 €	E0106-034	1 835,00 €	E0107-034	1 222,00 €
CITY	E0101-232	1 010,00 €	E0105-232	1 117,00 €	E0106-232	1 059,00 €	E0107-232	682,00 €
CITY PLUS	E0101-233	1 010,00 €	E0105-233	1 117,00 €	E0106-233	1 059,00 €	E0107-233	682,00 €
COBALT 6	E0101-208	1 255,00 €	E0105-208	1 382,00 €	E0106-208	1 262,00 €	E0107-208	843,00 €
COBALT 7	E0101-209	1 295,00 €	E0105-209	1 514,00 €	E0106-209	1 364,00 €	E0107-209	909,00 €
COBALT 8	E0101-210	1 382,00 €	E0105-210	1 713,00 €	E0106-210	1 532,00 €	E0107-210	1 018,00 €
CORNALINE	E0101-035	1 161,00 €	NA	NA	NA	NA	NA	NA
CRISTAL	E0101-036	1 189,00 €	NA	NA	E0106-036	1 061,00 €	E0107-036	710,00 €
GALAXITE 6,6	E0101-194	1 295,00 €	E0105-194	1 613,00 €	E0106-194	1 428,00 €	E0107-194	949,00 €
GALAXITE 7,6	E0101-195	1 336,00 €	E0105-195	1 746,00 €	E0106-195	1 532,00 €	E0107-195	1 018,00 €
GALAXITE 8,6	E0101-196	1 445,00 €	E0105-196	1 878,00 €	E0106-196	1 598,00 €	E0107-196	1 084,00 €
KRYPTONITE 7	E0101-079	1 295,00 €	E0105-079	1 580,00 €	E0106-079	1 430,00 €	E0107-079	949,00 €
KRYPTONITE 8	E0101-080	1 382,00 €	E0105-080	1 779,00 €	E0106-080	1 598,00 €	E0107-080	1 064,00 €
KRYPTONITE 9	E0101-081	1 486,00 €	E0105-081	1 911,00 €	E0106-081	1 733,00 €	E0107-081	1 153,00 €
KRYPTONITE 10	E0101-082	1 590,00 €	E0105-082	2 043,00 €	E0106-082	1 835,00 €	E0107-082	1 222,00 €
KRYPTONITE 7C	E0101-176	1 349,00 €	E0105-176	1 646,00 €	E0106-176	1 463,00 €	E0107-176	975,00 €
KRYPTONITE 8C	E0101-177	1 438,00 €	E0105-177	1 845,00 €	E0106-177	1 631,00 €	E0107-177	1 084,00 €
KRYPTONITE 9C	E0101-178	1 486,00 €	E0105-178	1 911,00 €	E0106-178	1 733,00 €	E0107-178	1 153,00 €
KRYPTONITE 10C	E0101-179	1 649,00 €	E0105-179	2 109,00 €	E0106-179	1 835,00 €	E0107-179	1 222,00 €
LARIMAR 8,30	E0101-192	1 718,00 €	NA	NA	E0106-192	1 766,00 €	E0107-192	1 176,00 €
LARIMAR 9,40	E0101-237	1 590,00 €	NA	NA	E0106-237	1 870,00 €	E0107-237	1 331,00 €
LARIMAR 10,40	E0101-238	1 687,00 €	NA	NA	E0106-238	2 008,00 €	E0107-238	1 423,00 €
LAZULI 7	E0101-039	1 189,00 €	NA	NA	E0106-039	1 262,00 €	E0107-039	843,00 €
LAZULI 8	E0101-040	1 295,00 €	NA	NA	E0106-040	1 364,00 €	E0107-040	909,00 €
LAZULI 9	E0101-041	1 384,00 €	NA	NA	E0106-041	1 463,00 €	E0107-041	972,00 €
ONYX 7,5	E0101-052	1 341,00 €	NA	NA	E0106-052	1 499,00 €	E0107-052	995,00 €
ONYX 8,5	E0101-053	1 499,00 €	NA	NA	E0106-053	1 631,00 €	E0107-053	1 084,00 €
ONYX 9,5	E0101-054	1 550,00 €	NA	NA	E0106-054	1 766,00 €	E0107-054	1 176,00 €
ONYX 11	E0101-055	1 697,00 €	NA	NA	E0106-055	2 405,00 €	E0107-055	1 593,00 €
STARLITE	E0101-056	1 010,00 €	E0105-056	1 117,00 €	E0106-056	1 059,00 €	E0107-056	710,00 €
STARLITE SK	E0101-206	1 010,00 €	E0105-206	1 117,00 €	E0106-206	1 059,00 €	E0107-206	710,00 €
STARLITE XXL	E0101-057	1 234,00 €	E0105-057	1 382,00 €	E0106-057	1 229,00 €	E0107-057	820,00 €
TANZANITE 8	E0101-042	1 501,00 €	NA	NA	E0106-042	1 598,00 €	E0107-042	1 064,00 €
TANZANITE 9	E0101-043	1 547,00 €	NA	NA	E0106-043	1 700,00 €	E0107-043	1 130,00 €
TANZANITE 10	E0101-044	1 697,00 €	NA	NA	E0106-044	1 799,00 €	E0107-044	1 196,00 €

Sac de joint 25 Kg | E0400-005

36,00 €

INCLUS DANS LES KITS MARGELLES

Note : seuls les kits margelles Bourgogne possèdent des angles spécifiques, pour les autres kits, des découpes sont à réaliser.

NA : non disponible (applicable)

ÉLECTROLYSEURS

ÉLECTROLYSEURS SG

ESXPERT By Pool technologie

SG15/SG35/SG70

SG 15
CELLULE COMPACTE



SG 35 ET 70
CELLULE TRANSPARENTE



Large gamme
pour piscine
de 15 à 70 m³



ÉLECTROLYSEUR SALTY 55

ES'ONE By Astra Pool



pour piscine
jusqu'à 55 m³



Modèle	ES'XPERT SG15	ES'XPERT SG35	ES'XPERT SG70	ES'ONE SALTY 55
Code	I0201-021	I0201-018	I0201-020	I0201-022
Volume bassin maxi m3	15	35	70	55
Production chlore g/h	4	7	14	8
Taux de sel recommandé g/L	5	5	5	4
Montage cellule	En Ligne/By Pass	En Ligne/By Pass	En Ligne/By Pass	En Ligne/By Pass
Mode Boost	Oui	Oui	Oui	NON
Inversion polarité	Oui réglable	Oui réglable	Oui réglable	Oui (pas réglable)
T° Maxi de l'eau °C	40/15	40/15	40/15	NC
Protection	IP 32	IP 32	IP 32	IP24
Tarif	680€	828€	903€	525€

NB : Câble volet en option pour gamme. **I0201-001 | 18€** Pour le Salty, un simple câble électrique est nécessaire.

ÉLECTROLYSEUR DOMOTIQUE

ESXPERT By Hayward

**pilote intelligemment votre filtration
et la désinfection de votre piscine.**

Visualisez, contrôlez, modifiez facilement tous les facteurs (heure de filtration, taux désinfectant, pH, température, etc...) depuis votre téléphone



FONCTIONS CLASSIQUES

- ✓ Cellule transparente verticale.
- ✓ Inversion de polarité réglable.
- ✓ Affichage T° d'eau.
- ✓ Détecteur de production de chlore.
- ✓ Affichage taux de sel.
- ✓ Affichage valeur rX pour lecture du chlore.
- ✓ Affichage du pH.
- ✓ Pilotage de la pompe pH.

FONCTIONS DÉVELOPPÉES

- ✓ Application mobile / WIFI permettant de piloter à distance votre filtration, projecteur, électrolyse et pH.
- ✓ Pilotage de votre pompe à vitesse variable.
- ✓ Algorithme intelligent programmant les heures de filtration en fonction de la température d'eau de votre piscine.
- ✓ 5 modes de programmation de filtration : manuel, automatique, smart, nettoyage, personnalisé.

- ✓ Taux de sel réduit (3g/L) diminuant les risques de corrosion des équipements.
- ✓ Sécurité couverture baissant la production de chlore si présence volet roulant ou bâche à barres.
- ✓ Alimentation et déclenchement du projecteur.

I0205-001 8 G - 30 M³ 2 382€
I0205-002 16 G - 65 M³ 2 716€
I0205-003 22 G - 90 M³ 2 855€

RÉGULATEUR DE pH AUTOMATIQUE XPOO

ES'XPERT By Pool technologie

Fonction acide ou basique pour piscine
jusqu'à 70m³. Débit 2,4 L/h



Fabrication française

RÉGULATEUR DE pH AUTOMATIQUE COMPACT SEVEN

ES'ONE By Seko

Fonction acide ou basique pour piscine
jusqu'à 70m³. Débit 0,4 L/h



Modèle	ES'XPERT XPOO	ES'ONE SEVEN
Code	I0202-004	I0202-007
Volume bassin maxi m3	140	70
Débit pompe l/h	1,80	0,4
Acide / Base	Acide ou base	Acide ou base
Protection	IP 32	IP 65
Tarif	390 €	258 €

RÉGULATEUR REDOX

Instrument de lecture et contrôle du chlore



DESCRIPTION

- Affichage numérique à segment
- Led d'alarme état et la programmation
- Alimentation standard 230 V 50 Hz
- Caisse en PP renforcée
- Protection IP 55
- 100 % Made in Italy

I0202-008 | 293€

RÉGULATEUR PROPILLOT pH ET REDOX

Instrument de lecture et contrôle du chlore et du pH



INNOVANT

- Le PROpilot pH® régule simultanément le pH et le chlore*
- Il affiche simultanément la valeur redox (taux de chlore) et la valeur du pH.
- Sondes protégées contre les courants électriques induits dans l'eau.

SÉCURISÉ

- Alarme volumétrique évitant toute vidange du bidon de produit chimique.
- Dose proportionnellement à la demande en pH et chlore.

I0202-009 | 957€

AUTOMATISATION DU TRAITEMENT DE L'EAU

LE BON CHOIX

Un panel de combinaisons adaptées à tous les budgets à toutes les attentes clients



SALTY 55



ES'ONE SEVEN



RÉGULATEUR REDOX

1 077€



ÉLECTROLYSEUR SG70



ESXPERT XPOO



RÉGULATEUR REDOX

1 587€



ÉLECTROLYSEUR SG70



PROPILOT pH

1 860€



DOMOSEL (16G)

2 716€

KIT FACIL'EAU TRAITEMENT MENSUEL



FACIL'EAU

1 mois DE TRAITEMENT FACILE pour votre piscine

32€90

Le KIT 15-30 M³

I 10199-001

38€60

Le KIT 30-60 M³

I 10199-002

4 semaines de traitement multifonction pré-dosé.

Une intervention une fois par semaine.

Ce kit très facile à utiliser permet d'obtenir une eau claire et limpide simplement.

CONDITIONNEMENTS

- Le kit 15-30m³ contient un bidon de 3L d'Algicide + 4 galets bicouches (mis en chaussette)
- Le kit 30-60m³ contient un bidon de 3L d'Algicide + 8 galets bicouches (mis en chaussette)

Les doses sont calculées et adaptées au volume de la piscine :

- Galets bicouches de 250g en blister :
Chlore choc à dissolution rapide et chlore lent en galet à dissolution lente (traitement choc, désinfection lente, et stabilisant).
- Anti-algues non moussant avec séquestrant calcaire.

KIT SPÉCIAL ANTI-TÂCHES REVÊTEMENT PISCINES



1 - RESTICLOR - 300 GR

Élimine l'excès de chlore, de brome et peroxyde d'hydrogène dans l'eau.

2 - SPOT REMOVER - 1,3 KG

Séquestrant métallique curatif ultra puissant tous métaux (cuivre, fer, nickel etc)

3 - ION MAGNETIC - 1L

Séquestrant métallique préventif spécial fer, manganèse et cobalt.

PROCESSUS

RECOMMANDATIONS : Mettre la filtration en marche forcée 24H.

Kit complet 3 produits SOS TÂCHES

- 1 - Si taux > 0,5 ppm, mettre du RESTICLOR pour faire descendre le taux de désinfectant (1,5g/m³ pour 1 ppm de chlore).
- 2 - Mettre du SPOT REMOVER directement dans le bassin (20 g/m³).
- Notes : Le Spot Remover à une réaction rapide à partir de 20°C.
Si plusieurs tâches de rouilles doublez la dose.
- Laisser agir 1H.
- 3 - Mettre le ION MAGNETIC directement dans le bassin (1,5 L/100m³). SOS Tâches agit en 8H

Après le Traitement : pour empêcher les tâches de réapparaître et de détériorer davantage la surface interne de la piscine, ajustez le TAC à 100 ppm et le pH à 7,2. Si les tâches apparaissent à nouveau, répétez le traitement et augmentez la dose de ION MAGNETIC.

I0103-020 | PISCIMAR Kit anti-tâches revêtement piscines | 85,30€

DOSEUR DE PRODUIT



3.5 KG
Capacité

H. : 405 mm

NE JAMAIS UTILISER DE MULTIFONCTION UNIQUEMENT DU CHLORE OU BROME

INSTALLATION BY PASS IMPERATIVE

I0203-003 | 94€

SEL SPÉCIAL ÉLECTROLYSEUR



CONFORME À LA NORME EN16401

Dosage recommandé : Entre 3 et 5 kg par m³.
(Se référer à la notice de votre électrolyseur).

I0101-013 | 20€

DOSEUR FLOTTANT GRAND MODÈLE



I0203-006 | 7€

ÉLECTRIQUES

LEON 1 LE NETTOYAGE PROFESSIONNEL DES FORMES CLASSIQUES

ESXP
By Dolphin

Piscines jusqu'à 10 m. • Piscines de forme standard.
Type de nettoyage : fond et parois.

879€

J0101-007



Jeu interchangeable de filtres fins et ultra fins qui collectent les particules fines et les gros débris



Léger facile à porter et à manipuler



Système de scan CleverClean™ pour une couverture optimale de votre piscine



Panier accessible par le dessus du robot pour un nettoyage très facile



Brosse active, augmente l'efficacité du nettoyage. Élimine les algues et les bactéries



Nettoyage du fond et des parois

LEON 2 LE NETTOYAGE COMPLET DE LA PISCINE JUSQU'À LA LIGNE D'EAU

ESXP
By Dolphin

Piscines jusqu'à 12 m. Piscines de forme complexe.
Type de nettoyage : fond, parois & ligne d'eau.

1 079€

J0101-008



Système de déplacement PowerStream pour une couverture totale de la piscine



Filtre multicouches haute efficacité de filtration, sans risque de colmatage



Brosse avant active, augmente l'efficacité du nettoyage. Élimine les algues et les bactéries



Couverture de l'intégralité de votre piscine : fond, parois et ligne de l'eau



Conçu pour être léger, facile à porter et à manipuler



Panier accessible par le dessus du robot pour un nettoyage très facile

LEON 3 LE NETTOYAGE DE VOTRE PISCINE EN TOUTE SÉRÉNITÉ

ESXP
By Dolphin

Piscines jusqu'à 12 m. • Piscines de forme complexe
Type de nettoyage : fond, parois & ligne d'eau.

Chariot inclus

1 279€

J0101-009



Choisissez votre mode de nettoyage standard ou rapide



Couverture de l'intégralité de votre piscine : fond, parois et ligne de l'eau



Système de déplacement PowerStream pour une navigation sur le fond, les parois et la ligne de l'eau



Système de filtration multicouches qui sépare et filtre simultanément les gros débris, les particules fines et ultrafines



Programmez et ne vous souciez plus de rien ! Contrôlez votre robot de n'importe où, à n'importe quel moment !



Panier accessible par le dessus du robot pour un nettoyage très facile

XA 3095 iQ XA TYPE™ L'AGILITÉ PLEINE PUISSANCE

ESXP
By Zodiac

1 159€

J0102-018



PERFORMANCE CYCLONIQUE
Aspiration cyclonique brevetée
Brosses en hélice
Filtration progressive double niveau



AGILITÉ INTÉGRÉE
Capteurs intelligents embarqués
Conception exclusive,
XA TYPE™ offre une excellente couverture de la piscine et une agilité sans limite.



CONFORT D'UTILISATION
Grâce à l'application iAquaLink™, les fonctions de votre robot sont accessibles à distance via smartphone. Son filtre rétroéclairé, accessible par le dessus.

HYDRAULIQUES

AQUANAUT 250

HAYWARD

POLYVALENCE
FIABILITÉ ÉPROUVÉE

416€

J0103-001



EFFICACITE

- Les nettoyeurs AquaNaut 250 sont conçus pour offrir un nettoyage en profondeur quelque soit la taille, le type et la forme du bassin.
- Leur turbine brevetée auto-réglable assure une puissance maximale quelque soit le débit : leur système de rotation permet de capturer de gros débris optimisant le nettoyage du bassin.
- Roues brevetées robustes qui facilitent la maniabilité de AquaNaut et lui permet de contourner les obstacles (en particulier la bonde fond).
- Jupe brevetée réglable, qui permet de maintenir une aspiration optimale sur des surfaces inégales et lors de la rencontre d'obstacles.

MX9TM

ZODIAC

459€

J0102-002



Dimensions bassin maxi : 12x6 m

Type de nettoyage : Fond et parois

- + **TURBO ASPIRATION :**
possède une puissante turbine et deux hélices d'aspiration
- + **BROSSAGE CYCLONIQUE :**
brosses qui décollent les saletés incrustées avant de les aspirer
- + **NETTOYAGE MÉTHODIQUE :**
navigation X-Drive

Code	Modèle	Fabricant	Motorisation	Type nettoyage	Taille maxi bassin	Poids	Longueur de câble	cycle	finesse de filtration	Tarif
J0101-007	Léon 1	Dolphin	électrique	fond & parois	10x5	6,5	15	2 h	110	879€
J0101-008	Léon 2	Dolphin	électrique	fond & parois + ligne d'eau	12x6	7,5	18	2 h	50/100	1 079€
J0101-009	Léon 3	Dolphin	électrique	fond & parois + ligne d'eau	12x6	7,5	18	2 h 30	50/100	1 279€
J0102-018	Robot XA 3095 IQ	Zodiac	électrique	fond & parois + ligne d'eau	12x6	8	18	1h30/2h30	60/150	1 159€
J0103-001	Aquanaut 250	Hayward	hydraulique	fond	5x10	NC	10	-	-	416€
J0102-002	MX9	Zodiac	hydraulique	fond	12x6	3,2	12	-	-	459€



LARIMAR GRISE

ENROULEURS

**ENROULEUR DE
BÂCHE À BULLES**

- Volant ergonomique .
- Enrouleur de bâche télescopique pour piscine jusqu'à 5 m de large.
- Tube en aluminium Ø 85 mm.
- Pieds inox avec un pied mobile.
- Frein et sangles.

F0600-003 | Enrouleur bâches à bulle luxe/apf | 398 €

ROLL TROT®

OPTION MOTORISATION AUTOTRACTÉE

**DESCRIPTION**

- Poignée fixe avec télécommande.
- Témoin lumineux de charge batterie.
- Découvrir le bassin sans effort.

F0600-001 | ROLLTROT BÂCHE EASY AVEC BÂCHE | 710 €

F0600-002 | ROLLTROT BÂCHE EASY SEUL | 1 022€

ALARMES

ALARME DISCRÈTE DSM 1.0

CERTIFIÉE NF P 90-307



- Système de capteur de pression.
- Aucun déclenchement intempestif.
- Boîtier discret sous la margelle.
- S'installe sur bassin existant ou dès la construction.
- Contrôle par télécommande et/ou aimant.
- Retour automatique en surveillance après baignade.
- Compatible avec volet roulant.
- Signaux sonores et lumineux indiquant l'état de surveillance.
- Alimentation par 4 piles alcalines fournies.



H0400-001 | ALARME DISCRETE DSM 1.0/ACIS | 585 €

ALARME IMMERSTAR

CERTIFIÉE NF P 90-307



- Alimentation pour 4 piles LR20 fournies.
- Fonctionne avec un aimant et une clé de contact.
- Possibilité de changement de mode "Baignade/Surveillance" - "Surveillance/Baignade".
- Sirène intégrée 100 dB.
- Fixation sur la margelle.
- Système de capteur de pression.
- Surveillance maxi.
- Pas de fausse alarme causée par le vent.
- Remise en surveillance automatique.
- Information permanente sur l'état de surveillance.

H0400-002 | ALARME IMMERSTAR/ACIS | 375 €

POOL SAM

KIT AUTONOME DE PROTECTION INCENDIE



LANCE À INCENDIE

Lance à main à débit et jet réglable

Cette lance dispose de 2 modes de fonctionnement :

- **Attaque** : le jet est droit, consommateur en eau mais nécessaire afin d'arrêter un début d'incendie
- **Défense** : c'est un jet plus large et diffus qui a pour vocation de protéger de la chaleur et des fumées.

- Moto-pompe avec lance à incendie à débit et jet réglable
- 2 positions d'utilisation : attaque & défense
- Capacité de 30m³/h
- Distance de projection jusqu'à 25m
- Moteur thermique 4 temps 7 HP
- 25 mètres de tuyau
- Jusqu'à 3h d'autonomie
- Raccords Guillemins inclus

PROTECTION INCENDIE | 599 €



ALLIANCE
PISCINES

Ma piscine pour la vie !

PAC ES'ONE



Voire pompe à chaleur ES'ONE améliore votre saison de baignade de mai à septembre.

- Simple et efficace
- Pour bassins de 15 à 60 m³
- Non réversible
- Commande sur la PAC



PAC PRIMA SMART FULL INVERTER



Voire pompe à chaleur SMART chauffe et conserve la température que vous désirez (point de consigne) grâce à sa fonction Full Inverter. Cette fonction permet une chauffe progressive et un maintien permanent tout en générant jusqu'à 30% d'économie d'énergie par rapport à une PAC traditionnelle.

Ces PAC sont plus silencieuses que les classiques ON/OFF. La technologie Inverter permet jusqu'à 30 % d'économie d'énergie et de réduire les coûts de maintenance.



PAC PRIMA START



ON/OFF

- Réversible
- Dégivrage par inversion de cycle, fonctionne en température négative
- Gaz R32
- Échangeur **Titane** garanti 5 ans
- Carrosserie ABS traité anti UV
- Commande digitale déportée pour la facilité de réglage



PAC NANO



ON/OFF

la PAC développée spécialement pour les petits bassins.



NANO UNIQUEMENT
DÉDIÉE AUX BASSINS
DE MOINS DE 10M²

Code	Désignation	Marque	Puissance absorbée kW	Puissance restituée kW	COP	Ampérage	Coffret Elec	Volume maxi	Tension	T° mini	Réversible	Volume sonore dB a 1m	Inverter	EcoTaxe	Transport	Prix
G0101-009	PRIMA START M20	VALIMPORT	0,64	2,6	4,84	2,9	10A	20	mono	-5°C	oui	49	non	8€	48	1 297€
G0101-010	PRIMA START M30	VALIMPORT	0,9	3,7	5,11	4	10A	30	mono	-5°C	oui	51	non	8€	48	1 588€
G0101-011	PRIMA START M40	VALIMPORT	1,26	5,2	5,4	5,7	10A	40	mono	-5°C	oui	53	non	8€	60	2 101€
G0101-012	PRIMA START M55	VALIMPORT	1,72	7	5,29	7,8	10A	55	mono	-5°C	oui	54	non	8€	60	2 508€
G0101-013	PRIMA START M70	VALIMPORT	2,31	9,1	5,28	10,5	16A	70	mono	-5°C	oui	55	non	8€	60	3 096€
G0101-014	PRIMA START M80	VALIMPORT	2,38	10	5,5	10,8	16A	80	mono	-5°C	oui	56	non	8€	78	3 771€
G0101-015	PRIMA FI SMART 40	VALIMPORT	0,21 - 1,25	0,95 - 5,50	5,70-4,40	5,7	10A	40	mono	-5°C	oui	38-50	oui	8€	54	2 523€
G0101-016	PRIMA FI SMART 50	VALIMPORT	0,18 - 1,33	0,96 - 6,30	5,33-4,74	6	10A	50	mono	-5°C	oui	39-51	oui	8€	60	2 760€
G0101-017	PRIMA FI SMART 65	VALIMPORT	0,26 - 1,81	1,60 - 8,40	6,15-4,64	8,2	10A	65	mono	-5°C	oui	42-53	oui	8€	66	3 054€
G0101-018	PRIMA FI SMART 85	VALIMPORT	0,44 - 2,80	2,50 - 12,60	5,80-4,50	12,7	16A	85	mono	-5°C	oui	43-54	oui	8€	78	3 708€
G0101-019	PRIMA FI SMART 100	VALIMPORT	0,47 - 3,24	2,55 - 14,00	5,43-4,32	14,7	16A	100	mono	-5°C	oui	43-55	oui	8€	102	4 392€
G0106-016	NANO TURBO	POOLEX	0,49	2,2	4,51	3,99	10A	20	mono	-5°C	oui	53	non	Incluse	0	593€
G0102-006	PAC ES'ONE 25 - 4,1kW New	VALIMPORT	0,98	3,3	4,2	5,65	10A	25	mono	+7°C	non	51	non	8€	48	778€
G0102-007	PAC ES'ONE 40 - 6,5kW New	VALIMPORT	1,55	5,2	4,2	7,5	10A	40	mono	+7°C	non	53	non	8€	60	1 132€
G0102-008	PAC ES'ONE 60 - 9,5kW New	VALIMPORT	2,23	7,6	4,25	7,5	10A	60	mono	+7°C	non	54	non	8€	60	1 363€

NE PAS INSTALLER DE PAC SANS UNE COUVERTURE ADAPTÉE

PAC SUM FULL INVERTER



LES PLUS PRODUITS :

- Pour bassin jusqu'à 90 m3
- Fonctionne à partir de -15°C
- Réversible

- Ventilation verticale
- Led indicative
- Pilotable WIFI
- Design élégant et discret

PAC FULL INVERTER

LES PLUS PRODUITS :

- Toute saison
- Mode inverter avec démarrage progressif
- Dégivrage automatique par inversion de cycle Pilotable WIFI
- Ultra silencieuse & économique
- Contrôle thermostatique automatique
- Compresseur double rotatif
- Compatible traitement au sel
- Livrée avec bâche de protection



Pilotage par smartphone



COFFRET PAC SPÉCIFIQUE

TOUTE PAC DOIT ÊTRE CONNECTÉE AVEC UN COFFRET SPÉCIFIQUE PAC.

Nos coffrets sont équipés d'un différentiel 30mA et disjoncteur courbe D.

Calcul de l'ampérage d'une PAC : $I = P_{abs.max} / 220$

- Si $I < 10A$ alors coffret MONO PAC 10A
- Si $I > 10A$ alors coffret MONO PAC 16A

D0300-019	10A mono	197€
D0300-021	16A mono	197€
D0300-035	20A mono	197€

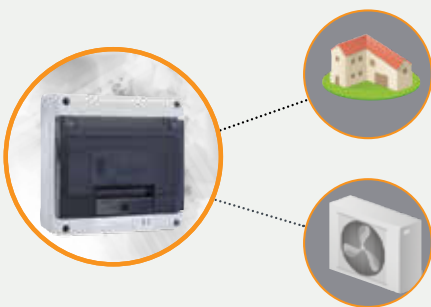

Code	Désignation	Marque	Puissance absorbée kW	Puissance restituée kW	COP	Ampérage	Coffret Elec	Volume maxi	Tension	T° mini	Réversible	Volume sonore dB a 1m	Inverter	EcoTaxe	Transport	Prix
G0106-019	ES'XPERT SUM P06W35-M	POOLER	0,18 - 1,33	0,96 - 6,30	4,95-7,38	5,36	10A	35	mono	-15 °C	oui	45	oui	Incluse	0€	1 635€
G0106-020	ES'XPERT SUM P08W50-M	POOLER	0,26 - 1,81	1,60 - 8,40	4,96-7,45	7,18	10A	50	mono	-15 °C	oui	46	oui	Incluse	0€	1 867€
G0106-021	ES'XPERT SUM P010W65-M	POOLER	0,44 - 2,80	2,50 - 12,60	4,97-7,72	9,00	10A	65	mono	-15 °C	oui	47	oui	Incluse	0€	2 294€
G0106-022	ES'XPERT SUM P013W80-M	POOLER	0,47 - 3,24	2,55 - 14,00	4,98-7,68	11,68	16A	80	mono	-15 °C	oui	49	oui	Incluse	0€	2 884€
G0107-001	FULL INVERTER ES'XPERT HI5W30-M	HAYWARD	0,49	2,2	5,23	5,2	10A	30	mono	-7°C	oui	35	oui	8€	0€	1 892€
G0107-002	FULL INVERTER ES'XPERT HI7W45-M	HAYWARD	0,98	3,3	5,51	7,5	10A	45	mono	-7°C	oui	43	oui	8€	0€	2 104€
G0107-003	FULL INVERTER ES'XPERT HI9W60-M	HAYWARD	1,55	5,2	6,01	8,6	10A	60	mono	-7°C	oui	43	oui	8€	0€	2 396€
G0107-004	FULL INVERTER ES'XPERT HI13W75-M	HAYWARD	2,23	7,6	5,87	13,5	16A	75	mono	-7°C	oui	46	oui	8€	0€	3 495€

NE PAS INSTALLER DE PAC SANS UNE COUVERTURE ADAPTÉE

COUVERTURES À BULLES

Code	Designation	Prix
F0103-001	AGATE 8	197,00 €
F0103-002	AGATE 9	222,00 €
F0103-003	AGATE 10	246,00 €
F0103-004	AGATE 11	271,00 €
F0103-027	CELESTINE 4X4	103,00 €
F0103-028	CELESTINE 5	92,00 €
F0103-029	CELESTINE 6	111,00 €
F0103-030	CELESTINE 7	150,00 €
F0103-031	CELESTINE 8	198,00 €
F0103-032	CELESTINE 8S	198,00 €
F0103-033	CELESTINE 9	223,00 €
F0103-213	CELESTINE 9S	223,00 €
F0103-034	CELESTINE 10	248,00 €
F0103-232	CITY	121,00 €
F0103-208	COBALT 6	109,00 €
F0103-209	COBALT 7	128,00 €
F0103-210	COBALT 8	170,00 €
F0103-035	CORNALINE	235,00 €
F0103-036	CRISTAL	149,00 €
F0103-194	GALAXITE 6,60	160,00 €
F0103-195	GALAXITE 7,60	184,00 €
F0103-196	GALAXITE 8,60	209,00 €
F0103-206B	KRONO 4	94,00 €
F0103-208B	KRONO 6	143,00 €
F0103-209B	KRONO 7	161,00 €
F0103-210B	KRONO 8	203,00 €
F0103-079	KRYPTONITE 7	149,00 €
F0103-080	KRYPTONITE 8	194,00 €
F0103-176	KRYPTONITE 7C	155,00 €
F0103-177	KRYPTONITE 8C	201,00 €
F0103-178	KRYPTONITE 9C	225,00 €
F0103-179	KRYPTONITE 10C	249,00 €
F0103-192	LARIMAR 8,30	190,00 €
F0103-237	LARIMAR 9,40	212,00 €
F0103-238	LARIMAR 10,40	233,00 €
F0103-039	LAZULI 7	149,00 €
F0103-040	LAZULI 8	170,00 €
F0103-041	LAZULI 9	191,00 €
F0103-051	NACRE	105,00 €
F0103-052	ONYX 7,5	164,00 €
F0103-053	ONYX 8,5	212,00 €
F0103-054	ONYX 9,5	236,00 €
F0103-055	ONYX 11	273,00 €
F0103-056	STARLITE	61,00 €
F0103-206	STARLITE SK	61,00 €
F0103-057	STARLITE XXL	87,00 €
F0103-042	TANZANITE 8	199,00 €
F0103-043	TANZANITE 9	224,00 €
F0103-044	TANZANITE 10	248,00 €



Réduction de la photosynthèse

Pouvoir chauffant

Diminution de l'évaporation

Couverture bassin

Limitation de la déperdition de température

Résistance & épaisseur

PROTÈGE, MAINTIENT OU AUGMENTE LA TEMPÉRATURE DE L'EAU, LIMITE L'ÉVAPORATION.



BÂCHE À BULLES.

- 400 microns.
- Renfort polyéthylène périmétrique.
- Bâche protection anti-UV.
- Bordée 1 côté.

BLEU 400

- Pouvoir chauffant.
- Diminution de la déperdition de température.
- Diminution de l'évaporation.
- Résistance & épaisseur.
- Couverture bassin.
- Réduction photosynthèse.

LIVRÉE AVEC

- Une bâchette de protection anti-UV.
- 2 sandvoiles de bâchette.

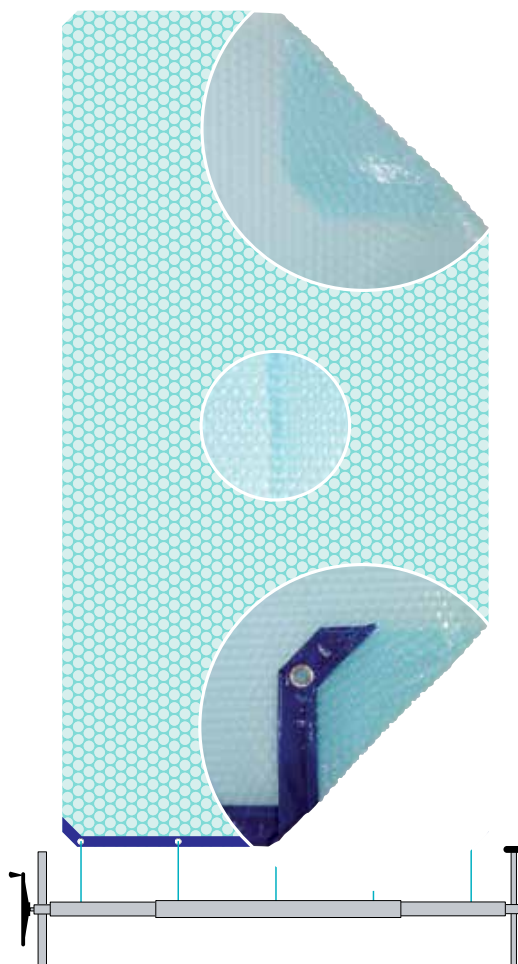

CARTE D'IDENTITÉ

TISSU : Polyéthylène alvéolé.
TRAITEMENT : Anti-UV.
BULLE : Ronde 12 mm.
ÉPAISSEUR : 400 µ.
POIDS (400 µ) : 368 gr/m².
STABILITÉ DIMENSIONNELLE : ± 1,5 %.

Transport : 48 €

Code	Designation	Prix
F0102-001	AGATE 8	348,00 €
F0102-002	AGATE 9	391,00 €
F0102-003	AGATE 10	434,00 €
F0102-004	AGATE 11	478,00 €
F0102-027	CELESTINE 4X4	181,00 €
F0102-028	CELESTINE 5	163,00 €
F0102-029	CELESTINE 6	195,00 €
F0102-030	CELESTINE 7	264,00 €
F0102-031	CELESTINE 8	350,00 €
F0102-032	CELESTINE 8S	350,00 €
F0102-033	CELESTINE 9	394,00 €
F0102-213	CELESTINE 9S	394,00 €
F0102-034	CELESTINE 10	437,00 €
F0102-232	CITY	214,00 €
F0102-208	COBALT 6	193,00 €
F0102-209	COBALT 7	225,00 €
F0102-210	COBALT 8	300,00 €
F0102-035	CORNALINE	439,00 €
F0102-036	CRISTAL	262,00 €
F0102-194	GALAXITE 6,60	282,00 €
F0102-195	GALAXITE 7,60	325,00 €
F0102-196	GALAXITE 8,60	368,00 €
F0102-206B	KRONO 4	159,00 €
F0102-208B	KRONO 6	245,00 €
F0102-209B	KRONO 7	277,00 €
F0102-210B	KRONO 8	352,00 €
F0102-079	KRYPTONITE 7	262,00 €
F0102-080	KRYPTONITE 8	342,00 €
F0102-176	KRYPTONITE 7C	273,00 €
F0102-177	KRYPTONITE 8C	354,00 €
F0102-178	KRYPTONITE 9C	397,00 €
F0102-179	KRYPTONITE 10C	439,00 €
F0102-192	LARIMAR 8,30	336,00 €
F0102-237	LARIMAR 9,40	374,00 €
F0102-238	LARIMAR 10,40	412,00 €
F0102-039	LAZULI 7	262,00 €
F0102-040	LAZULI 8	300,00 €
F0102-041	LAZULI 9	337,00 €
F0102-051	NACRE	222,00 €
F0102-052	ONYX 7,5	289,00 €
F0102-053	ONYX 8,5	373,00 €
F0102-054	ONYX 9,5	417,00 €
F0102-055	ONYX 11	482,00 €
F0102-056	STARLITE	107,00 €
F0102-206	STARLITE SK	107,00 €
F0102-057	STARLITE XXL	153,00 €
F0102-042	TANZANITE 8	351,00 €
F0102-043	TANZANITE 9	395,00 €
F0102-044	TANZANITE 10	438,00 €



Réduction de la photosynthèse



Pouvoir chauffant



Diminution de l'évaporation



Couverture bassin



Limitation de la déperdition de température



Résistance & épaisseur

PROTÈGE, MAINTIEN OU AUGMENTE LA TEMPÉRATURE DE L'EAU, LIMITE L'ÉVAPORATION.



BÂCHE À BULLES.

- 400 microns.
- Renfort polyéthylène périmétrique.
- Bâche protection anti-UV.
- Bordée 4 côtés.

BLEU 400

- Pouvoir chauffant.
- Diminution de la déperdition de température.
- Diminution de l'évaporation.
- Résistance & épaisseur.
- Couverture bassin.
- Réduction photosynthèse.

LIVRÉE AVEC

- Une bâchette de protection anti-UV.
- 2 sandovoles de bâchette.

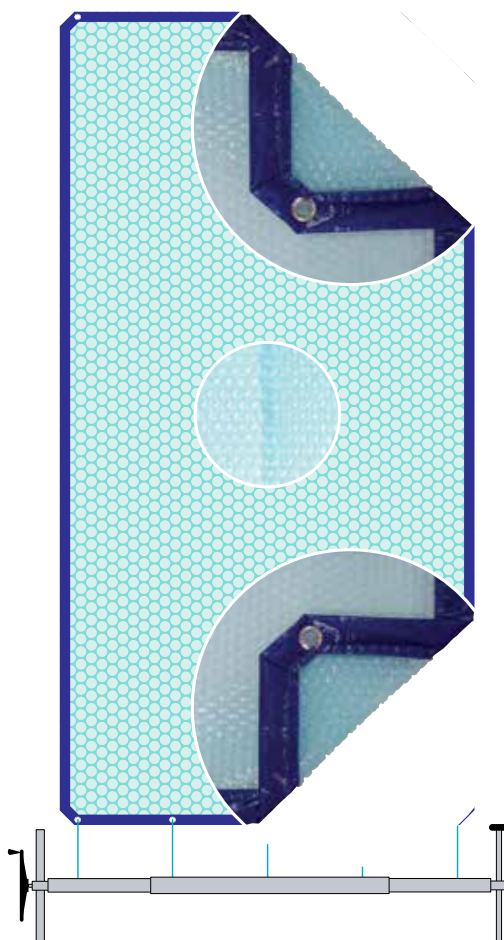

CARTE D'IDENTITÉ

TISSU : Polyéthylène alvéolé.
TRAITEMENT : Anti-UV.
BULLE : Ronde 12 mm.
ÉPAISSEUR : 400 µ.
POIDS (400 µ) : 368 gr/m².
STABILITÉ DIMENSIONNELLE : ± 1,5 %.

Transport : 48 €

BÂCHES À BARRES

Code	Designation	Prix
F0301-001	AGATE 8	1 136,00 €
F0301-002	AGATE 9	1 269,00 €
F0301-003	AGATE 10	1 399,00 €
F0301-027	CELESTINE 4X4	614,00 €
F0301-028	CELESTINE 5	673,00 €
F0301-029	CELESTINE 6	666,00 €
F0301-030	CELESTINE 7	874,00 €
F0301-031	CELESTINE 8	1 129,00 €
F0301-032	CELESTINE 8S	1 129,00 €
F0301-033	CELESTINE 9	1 262,00 €
F0301-213	CELESTINE 9S	1 262,00 €
F0301-034	CELESTINE 10	1 395,00 €
F0301-232	CITY	506,00 €
F0301-208	COBALT 6	660,00 €
F0301-209	COBALT 7	762,00 €
F0301-210	COBALT 8	984,00 €
F0301-035	CORNALINE	1 010,00 €
F0301-036	CRISTAL	933,00 €
F0301-194	GALAXITE 6,60	927,00 €
F0301-195	GALAXITE 7,60	1 057,00 €
F0301-196	GALAXITE 8,60	1 187,00 €
F0301-206B	KRONO 4	700,00 €
F0301-208B	KRONO 6	858,00 €
F0301-209B	KRONO 7	959,00 €
F0301-210B	KRONO 8	1 182,00 €
F0301-079	KRYPTONITE 7	869,00 €
F0301-080	KRYPTONITE 8	1 109,00 €
F0301-176	KRYPTONITE 7C	900,00 €
F0301-177	KRYPTONITE 8C	1 144,00 €
F0301-178	KRYPTONITE 9C	1 274,00 €
F0301-192	LARIMAR 8,30	1 507,00 €
F0301-237	LARIMAR 9,40	1 796,00 €
	LARIMAR 10,40	NA
F0301-039	LAZULI 7	881,00 €
F0301-040	LAZULI 8	997,00 €
F0301-041	LAZULI 9	1 113,00 €
F0301-051	NACRE	757,00 €
F0301-052	ONYX 7,5	1 014,00 €
F0301-053	ONYX 8,5	1 263,00 €
F0301-054	ONYX 9,5	1 396,00 €
F0301-056	STARLITE	503,00 €
F0301-206	STARLITE SK	503,00 €
F0301-057	STARLITE XXL	656,00 €
F0301-042	TANZANITE 8	1 144,00 €
F0301-043	TANZANITE 9	1 278,00 €
F0301-044	TANZANITE 10	1 411,00 €

Transport : 180 €

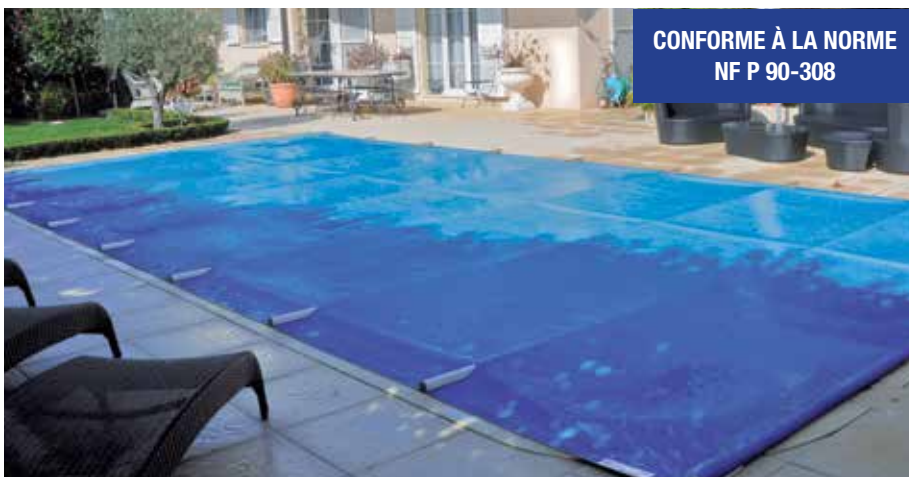

**CONFORME À LA NORME
NF P 90-308**



Couverture opaque



Poids au m2
- 1,10 Kg



Surface bassin
- ≤ 5 x 10 m



Système de
tension sur tube

L'ESSENTIEL POUR UNE SÉCURISATION DU BASSIN AU MEILLEUR PRIX.

En PVC souple renforcé, facile à installer, avec patins de protection sous les tubes et un système de tension efficace. Idéal pour assurer la sécurité de votre piscine toute l'année et à moindre coût.



1



2



3

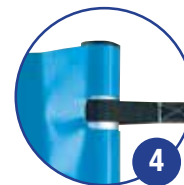

4

COLORIS



Bleu/Ivoire



Vert/Ivoire

1- UTILISATION SIMPLE

L'enroulement s'effectue avec une manivelle ou sans effort à l'aide de motorisation ROLLTROT2®. Temps moyen de la manipulation : 2/3 min.

2- RAPIDE

3 cliquets inox de tension

3- MOINS D'USURE grâce aux patins de protection rivetés sous les tubes.

4- SYSTÈME DE TENSION

sur le tube qui permet d'obtenir une couverture bien tendue.

SOLUTION ÉCONOMIQUE

Une moindre évaporation. Un meilleur bilan thermique pour une plus longue utilisation de la piscine à moindre coût. Une eau plus propre.

Remplace avantageusement la couverture solaire, son enrouleur et la couverture d'hivernage.

LIVRÉE AVEC

- Cliquets inox. • Pitons clou.
- Manivelle démultipliée renforcée.



*Garantie dégressive :

selon conditions générales de ventes.

CARTE D'IDENTITÉ

- PVC souple renforcé par une trame polyester.
- Poids Tissu = 580 g/m2.
- Résistance à la rupture : 2500 N / 5 cm (chaîne) et 1800 N / 5 cm (trame).
- Résistance à la déchirure : 250 N (sens chaîne et trame).
- Traitements : Anti-U.V., anticryptogamique et antibactériennes.
- Tube : Aluminium anodisé 1,5 µ, Ø 45 et 50 mm.
- Débordement : 25 cm sur le pourtour du bassin.

Code	Designation	Prix
F0303-001	AGATE 8	2 233,00 €
F0303-002	AGATE 9	2 495,00 €
F0303-003	AGATE 10	2 752,00 €
F0303-004	AGATE 11	3 014,00 €
F0303-027	CELESTINE 4X4	1 209,00 €
F0303-028	CELESTINE 5	1 298,00 €
F0303-029	CELESTINE 6	1 311,00 €
F0303-030	CELESTINE 7	1 722,00 €
F0303-031	CELESTINE 8	2 223,00 €
F0303-032	CELESTINE 8S	2 223,00 €
F0303-033	CELESTINE 9	2 485,00 €
F0303-213	CELESTINE 9S	2 485,00 €
F0303-034	CELESTINE 10	2 747,00 €
F0303-232	CITY	968,00 €
F0303-208	COBALT 6	1 300,00 €
F0303-209	COBALT 7	1 499,00 €
F0303-210	COBALT 8	1 938,00 €
F0303-035	CORNALINE	1 969,00 €
F0303-036	CRISTAL	1 820,00 €
F0303-194	GALAXITE 6,60	1 824,00 €
F0303-195	GALAXITE 7,60	2 081,00 €
F0303-196	GALAXITE 8,60	2 337,00 €
F0303-206B	KRONO 4	1 300,00 €
F0303-208B	KRONO 6	1 638,00 €
F0303-209B	KRONO 7	1 838,00 €
F0303-210B	KRONO 8	2 277,00 €
F0303-079	KRYPTONITE 7	1 710,00 €
F0303-080	KRYPTONITE 8	2 183,00 €
F0303-176	KRYPTONITE 7C	1 773,00 €
F0303-177	KRYPTONITE 8C	2 252,00 €
F0303-178	KRYPTONITE 9C	2 508,00 €
F0303-179	KRYPTONITE 10C	2 764,00 €
F0303-192	LARIMAR 8,30	2 851,00 €
F0303-237	LARIMAR 9,40	3 079,00 €
F0303-238	LARIMAR 10,40	3 307,00 €
F0303-039	LAZULI 7	1 732,00 €
F0303-040	LAZULI 8	1 959,00 €
F0303-041	LAZULI 9	2 187,00 €
F0303-051	NACRE	1 443,00 €
F0303-052	ONYX 7,5	1 980,00 €
F0303-053	ONYX 8,5	2 470,00 €
F0303-054	ONYX 9,5	2 732,00 €
F0303-055	ONYX 11	3 125,00 €
F0303-056	STARLITE	962,00 €
F0303-206	STARLITE SK	962,00 €
F0303-057	STARLITE XXL	1 264,00 €
F0303-042	TANZANITE 8	2 250,00 €
F0303-043	TANZANITE 9	2 512,00 €
F0303-044	TANZANITE 10	2 774,00 €

HAUT DE GAMME



CONFORME À LA NORME
NF P 90-308

Couverture opaque	Renfort au passage du tube	Poids au m2 - 1,10 Kg
Surface bassin - ≤ 5 x 10 m	Résistance abrasion	Système de tension sur tube
Système antifeuilles antisoulèvement	Pans coupés	Finition ourlet soudé

COLORIS

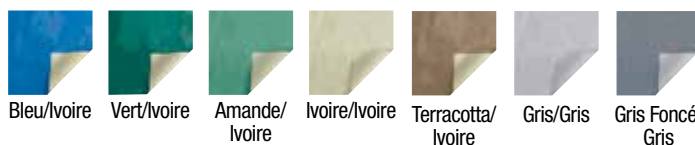

1- UTILISATION SIMPLE

L'enroulement s'effectue par une manivelle ou sans effort à l'aide de motorisation ROLLTROT2®. Temps moyen de la manipulation : 2/3 min.

MISE EN SÉCURITÉ RAPIDE ET SIMPLE

4 cliquets inox à manipuler sur le modèle standard.

2- DURÉE DE VIE PROLONGÉE

2 bandes anti-abrasion interchangeables, situées sous la couverture, au niveau des nez de margelle et aux patins de protection composites rivetés sous les tubes.

3- SYSTÈME DE TENSION

sur le tube qui permet d'obtenir une tension parfaite de la couverture.

4- SYSTÈME ANTIFEUILLES ET ANTISOULÈVEMENT SUR LES LONGUEURS

Protège totalement votre bassin été comme hiver des poussières, feuilles et autres impuretés.

5- COUVERTURE PRÉSERVÉE DU DÉCHIREMENT

grâce aux renforts soudés aux passages de tubes.

SOLUTION ÉCONOMIQUE

Une moindre évaporation. Un meilleur bilan thermique. Une eau plus propre. Remplace avantageusement la couverture solaire, son enrouleur et la couverture d'hivernage.

5- FINITION DE QUALITÉ

Ourlet de renfort soudé sur les longueurs.

LIVRÉE AVEC

- Cliquets inox.
- Pitons clou.
- Manivelle démultipliée renforcée.

CARTE D'IDENTITÉ

- PVC souple renforcé par une trame polyester.
- Poids Tissu = 580 g/m2. Couverture = 1,1 Kg/m².
- Résistance à la rupture : 2500 N / 5 cm (chaîne) et 1800 N / 5 cm (trame).
- Résistance à la déchirure : 250 N (sens chaîne et trame).
- Traitements : Anti-U.V., anticryptogamique et antibactériens.
- Tube : Aluminium anodisé 1,5 µ, ø 45 et 50 mm.
- Débordement : 25 cm sur le pourtour du bassin.



*Garantie dégressive : selon conditions générales de ventes.

Transport : 180 €

BÂCHES HIVER SKIN FREEZE

Code	Designation	Prix
F0201-001	AGATE 8	871,00 €
F0201-002	AGATE 9	969,00 €
F0201-003	AGATE 10	1 070,00 €
F0201-004	AGATE 11	1 169,00 €
F0201-027	CELESTINE 4X4	485,00 €
F0201-028	CELESTINE 5	447,00 €
F0201-029	CELESTINE 6	525,00 €
F0201-030	CELESTINE 7	684,00 €
F0201-031	CELESTINE 8	875,00 €
F0201-032	CELESTINE 8S	875,00 €
F0201-033	CELESTINE 9	976,00 €
F0201-213	CELESTINE 9S	974,00 €
F0201-034	CELESTINE 10	1 074,00 €
F0201-232	CITY	420,00 €
F0201-208	COBALT 6	521,00 €
F0201-209	COBALT 7	598,00 €
F0201-210	COBALT 8	768,00 €
F0201-035	CORNALINE	985,00 €
F0201-036	CRISTAL	680,00 €
F0201-194	GALAXITE 6,60	722,00 €
F0201-195	GALAXITE 7,60	820,00 €
F0201-196	GALAXITE 8,60	919,00 €
F0201-206B	KRONO 4	515,00 €
F0201-208B	KRONO 6	616,00 €
F0201-209B	KRONO 7	693,00 €
F0201-210B	KRONO 8	863,00 €
F0201-079	KRYPTONITE 7	680,00 €
F0201-080	KRYPTONITE 8	858,00 €
F0201-176	KRYPTONITE 7C	703,00 €
F0201-177	KRYPTONITE 8C	885,00 €
F0201-178	KRYPTONITE 9C	984,00 €
F0201-179	KRYPTONITE 10C	1 083,00 €
F0201-192	LARIMAR 8,30	852,00 €
F0201-237	LARIMAR 9,40	944,00 €
F0201-238	LARIMAR 10,40	1 032,00 €
F0201-039	LAZULI 7	680,00 €
F0201-040	LAZULI 8	768,00 €
F0201-041	LAZULI 9	856,00 €
F0201-051	NACRE	549,00 €
F0201-052	ONYX 7,5	741,00 €
F0201-053	ONYX 8,5	927,00 €
F0201-054	ONYX 9,5	1 028,00 €
F0201-055	ONYX 11	1 179,00 €
F0201-056	STARLITE	420,00 €
F0201-206	STARLITE SK	420,00 €
F0201-057	STARLITE XXL	439,00 €
F0201-042	TANZANITE 8	877,00 €
F0201-043	TANZANITE 9	978,00 €
F0201-044	TANZANITE 10	1 078,00 €



CONFORME À LA NORME
NF P 90-308



Couverture opaque



Finition ourlet



Grille d'évacuation à soufflet



Accrochage sandow individuel



Sac de rangement



Couverture de sécurité NF P 90-308

FINITION, FONCTIONNALITÉ ET LONGÉVITÉ

Conçue et fabriquée conformément à la norme NF P 90-308 la couverture de sécurité SKIN Freeze bénéficie d'une tension parfaite une fois mise en place.

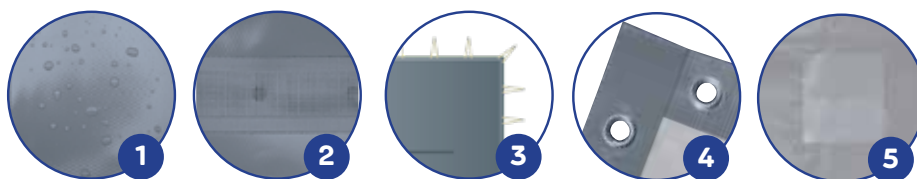

COLORIS

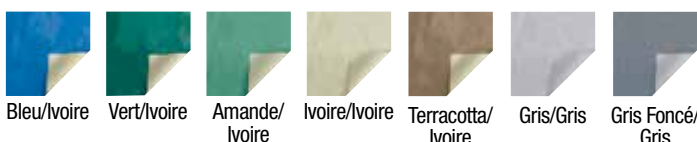

1- OPACITÉ

Maintient la limpidité de l'eau.
Évite la photosynthèse.
Réduit l'utilisation de produits de traitement. Facilite la remise en service.

2- LA GRILLE D'ÉVACUATION À SOUFFLET

centrale permet un écoulement rapide et filtré des eaux pluviales et évite la formation de poches d'eau, tout en maintenant l'opacité.

Un trop-plein efficace complétera le dispositif.

3- TENSION PARFAITE

Son système d'accrochage à double oeillets avec sandows individuels et pitons fixes permet une tension impeccable une fois mise en place.

4- FINITION DE QUALITÉ ET RÉSISTANCE

Ourlet de renfort soudé plein pour une plus grande résistance au niveau des oeillets.

5- LES RENFORTS D'ANGLE PVC SOUDÉS

évitent l'usure prématurée de la couverture sur les margelles au niveau des angles rentrants de l'escalier.

LIVRÉE AVEC

- Cliquets inox. • Pitons clou.
- Manivelle démultipliée renforcée.

CARTE D'IDENTITÉ

- PVC souple renforcé par une trame polyester.
- Poids : 580 g/m².
- Résistance à la rupture : 2500 N / 5 cm (chaîne) et 1800 N / 5 cm (trame).
- Résistance à la déchirure : 250 N (sens chaîne et trame).
- Traitements : Anti-U.V., anticryptogamique et antibactériens.
- Assemblage : Soudure.
- Finition périphérique : Ourlet soudé plein de 5 cm.
- Débordement par rapport au plan d'eau : 0,35 m ou 0,40 m selon la largeur de la margelle. Si elle est ≥ à 0,30 m alors débordement de 0,40 m, si < alors débordement de 0,35 m.

Transport : 48 €



Ma piscine pour la vie !

1^{ère} marque européenne de piscines coques polyester



PROTECT

est un volet hors-sol motorisé qui s'adapte sur la quasi-totalité des bassins existants ou à réaliser. Son encombrement réduit permet de limiter l'espace occupé sur la plage.

CONFORME À LA NORME
NF P 90-308

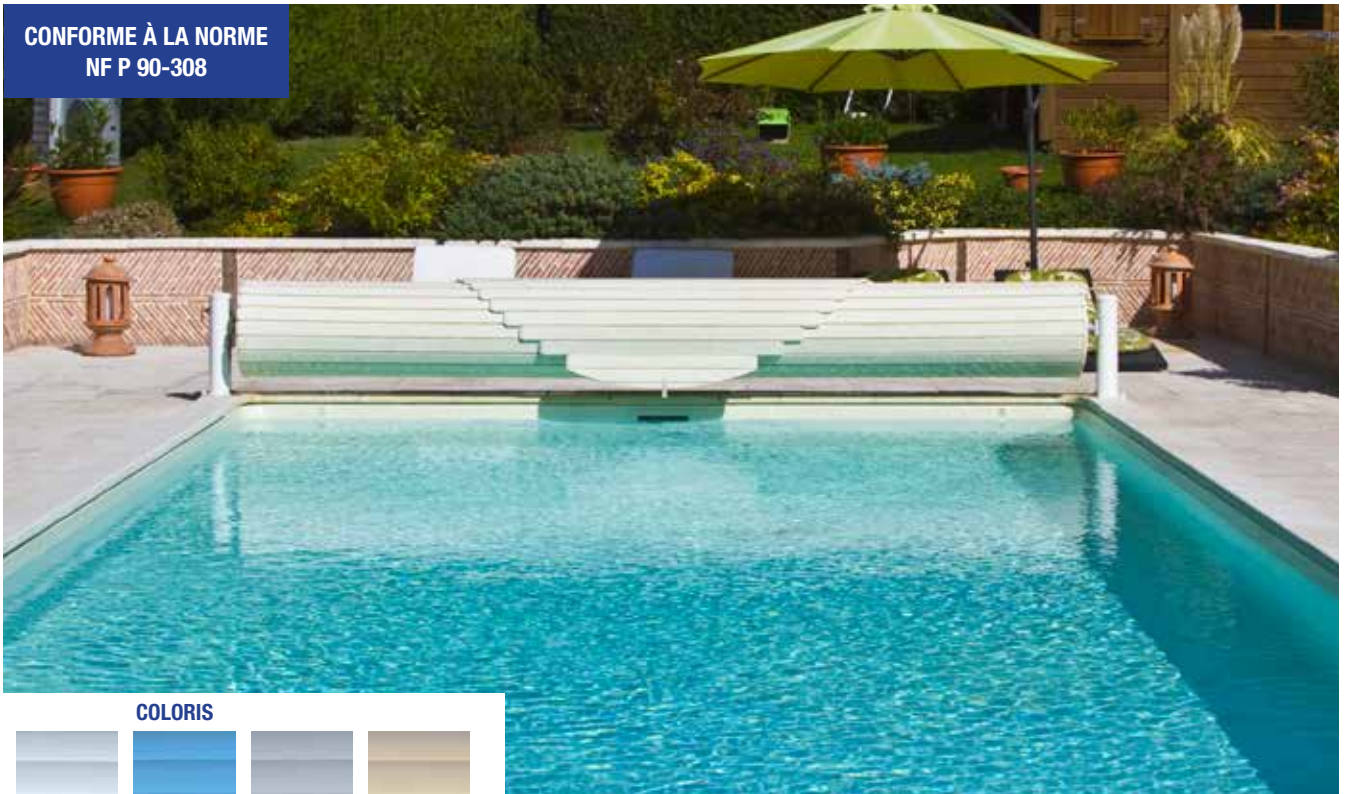

COLORIS

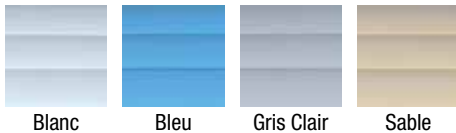

DOMAINE D'APPLICATION :

- Piscine supérieure à 2 x 2 m
- Piscine inférieure à 4,5x10 m (en + un escalier de 1,5 m)

MOTORISATION

Moteur 12 Volts débrayable, avec fin de course mécanique

TABLIER

Lames PVC opaques 83 mm

Limite l'évaporation et conserve la température de l'eau. Excellente flottabilité, avec son gros volume d'air embarqué. Dispose d'un jeu d'ailettes équipées d'une roulette de guidage permettant d'améliorer le déplacement.

PIEDS

Laquage blanc.

AXE

Le design de l'axe avec sa gorge limite la flexion sous charge et permet une répartition uniforme des efforts.

MÉCANISME DE VERROUILLAGE MANUEL

par boucles antisoulèvement.

SYSTÈME SLOW MODE INTÉGRÉ



Couplage avec votre système de traitement de l'eau pour une régulation adaptée selon la position du volet.



Options

PILOTAGE DU VOLET PAR SMARTPHONE

grâce à une application dédiée avec guide de prise en main.



FINITION FORME POUR ANGLE ET ESCALIER

La découpe des lames et des bouchons d'étanchéité est ajustée pour permettre au tablier d'accompagner la forme du bassin et de l'escalier.



Code	Designation	Prix
F0406-001	AGATE 8	3 687,00 €
F0406-002	AGATE 9	3 915,00 €
F0406-003	AGATE 10	4 138,00 €
F0406-004	AGATE 11	4 363,00 €
F0406-028	CELESTINE 5	2 625,00 €
F0406-029	CELESTINE 6	2 794,00 €
F0406-030	CELESTINE 7	3 003,00 €
F0406-031	CELESTINE 8	3 712,00 €
F0406-032	CELESTINE 8S	3 712,00 €
F0406-033	CELESTINE 9	3 936,00 €
F0406-213	CELESTINE 9S	4 071,00 €
F0406-034	CELESTINE 10	4 159,00 €
F0406-232	CITY	4 101,00 €
F0406-208	COBALT 6	2 794,00 €
F0406-209	COBALT 7	2 963,00 €
F0406-210	COBALT 8	3 309,00 €
F0406-194	GALAXITE 6,60	3 337,00 €
F0406-195	GALAXITE 7,60	3 543,00 €
F0406-196	GALAXITE 8,60	3 752,00 €
F0406-079	KRYPTONITE 7	2 988,00 €
F0406-080	KRYPTONITE 8	3 470,00 €
F0406-176	KRYPTONITE 7C	3 216,00 €
F0406-177	KRYPTONITE 8C	3 731,00 €
F0406-178	KRYPTONITE 9C	3 938,00 €
F0406-179	KRYPTONITE 10C	4 144,00 €
F0406-192	LARIMAR 8,30	8 799,00 €
F0406-237	LARIMAR 9,40	9 174,00 €
F0406-238	LARIMAR 10,40	9 549,00 €
F0406-039	LAZULI 7	3 092,00 €
F0406-040	LAZULI 8	3 274,00 €
F0406-041	LAZULI 9	3 458,00 €
F0406-206	STARLITE SK	2 558,00 €
F0406-042	TANZANITE 8	3 687,00 €
F0406-043	TANZANITE 9	3 915,00 €
F0406-044	TANZANITE 10	4 138,00 €

Infos & options

- Les côtes du tablier doivent être prises au niveau de l'eau tous les mètres.

- **INCOMPATIBLE GAMME KRONO, STARLITE, STARLITE XXL ET CELESTINE 4X4**

- **ÉLECTROLYSE : INCLUS**

(contact sec permettant de diminuer la production d'électrolyse lorsque le volet est fermé.)

- **OPTION SMARTPHONE : 206€**

(F0600-007)

- **PLUS VALUE LAMES COULEUR : 500€ (Q0500-003)**

- **TRANSPORT EN SUS : 500€**

Emballage compris



COUVERTURE HORS-SOL MOON



CARACTÉRISTIQUES TECHNIQUES DE SÉRIE :

- Dimension maxi bassin : 5m x 11m.
- Habillage en thermoplastique et composite teinté gris champagne ou blanc.
- Ossature en aluminium, poudrage polyester gris.
- Moteur tubulaire électrique 12Vcc.
- Mât aluminium anodisé incolore 20µm.
- Disque central disponible en 4 couleurs : bleu, corail, violet ou vert anis.
- Kit d'accrochage pushlock blanc.
- Lames PVC opaques blanches.
- Fin de course de série.

LES PLUS PRODUITS :

- Design moderne et original.
- Conception exclusive DEL : le poids du volet et du mât est supporté par le palier ce qui permet de ne pas surcharger le moteur.
- Excellente résistance de la borne aux chocs et rayures.

!	ASSERVISSEMENT
	ÉLECTROLYSEUR
	EN OPTION

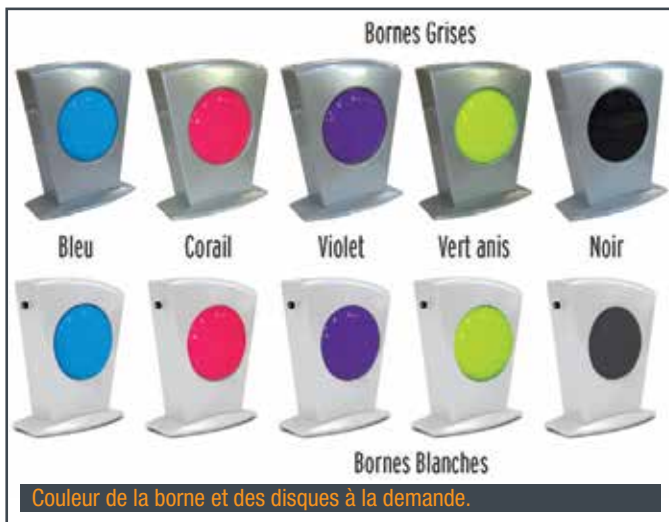

Options



Télécommande sans fil

- Remplace le bouton à clef.
- Communication sans fil numérique.
- Facile à poser sans passage de câble.
- Intérieur ou extérieur.
- Verrouillage par code.
- Livré pré-appairé.



Code	Designation	Prix
F0401-001	AGATE 8	6 070,00 €
F0401-002	AGATE 9	6 355,00 €
F0401-003	AGATE 10	6 640,00 €
F0401-004	AGATE 11	6 925,00 €
F0401-028	CELESTINE 5	4 137,00 €
F0401-029	CELESTINE 6	4 357,00 €
F0401-030	CELESTINE 7	5 058,00 €
F0401-031	CELESTINE 8	5 933,00 €
F0401-032	CELESTINE 8S	5 901,00 €
F0401-033	CELESTINE 9	6 256,00 €
F0401-213	CELESTINE 9S	6 224,00 €
F0401-034	CELESTINE 10	6 579,00 €
F0401-208	COBALT 6	4 357,00 €
F0401-209	COBALT 7	4 578,00 €
F0401-210	COBALT 8	5 294,00 €
F0401-194	GALAXITE 6,60	5 201,00 €
F0401-195	GALAXITE 7,60	5 486,00 €
F0401-196	GALAXITE 8,60	5 771,00 €
F0401-079	KRYPTONITE 7	5 156,00 €
F0401-080	KRYPTONITE 8	5 600,00 €
F0401-176	KRYPTONITE 7C	5 060,00 €
F0401-177	KRYPTONITE 8C	5 745,00 €
F0401-178	KRYPTONITE 9C	5 964,00 €
F0401-179	KRYPTONITE 10C	6 243,00 €
F0401-039	LAZULI 7	5 839,00 €
F0401-040	LAZULI 8	6 101,00 €
F0401-041	LAZULI 9	6 364,00 €
F0401-206	STARLITE SK	4 036,00 €
F0401-042	TANZANITE 8	6 384,00 €
F0401-043	TANZANITE 9	6 707,00 €
F0401-044	TANZANITE 10	7 029,00 €

Infos & options

- Les côtes du tablier doivent être prises au niveau de l'eau tous les mètres.
- Les côtes entre bornes doivent être prises au niveau de la margelle.
- **Côtes entre bornes :**
Ajouter 5 cm de chaque côtés.
- **Si skimmer en saillie :** 1,5 cm.
- **Pushlock :** A cheviller.
- **Fixation :** A cheviller.
- **INCOMPATIBLE GAMME KRONO, STARLITE, STARLITE XXL ET CELESTINE 4X4**
- **ÉLECTROLYSE : INCLUS**
(contact sec permettant de diminuer la production d'électrolyse lorsque le volet est fermé.)
- **PLUS VALUE LAMES COULEUR : 500€**
(Q0500-003)
- **TRANSPORT EN SUS : 500€**
Emballage compris





COUVERTURE IMMERGÉE ROLL ENERGY



CONFORME À LA NORME
NF P 90-308



CARACTÉRISTIQUES DE SÉRIE:

- Platinas en composite blanc-gris, livrées avec gabarit de perçage.
- Coffret électrique de commande 230 volts, équipé de la gestion électrolyse de sel.
- Moteur tubulaire immergé électrique.
- Mât aluminium anodisé incolore 20µm de diam. 140 mm à 180 mm
- Poutrelle en aluminium laqué blanc, support poutrelle cavalier.
- Lames PVC opaques blanches.
- Kit d'accrochage pushlock blanc.
- En option : lames PVC de couleur.
- Fin de course de série.

LES PLUS PRODUITS :

- Adapté aux piscines jusqu'à 8 x 15 m.
- Ne nécessite aucuns travaux de gros oeuvre.
- Facile d'installation.
- Moteur tubulaire immergé étanche.



Options



Télécommande sans fil

- Remplace le bouton à clef.
- Communication sans fil numérique.
- Facile à poser sans passage de câble.
- Intérieur ou extérieur.
- Verrouillage par code.
- Livré pré-appairé.

TABLIER DE COULEUR SANS PLUS VALUE
(BLANC, BEIGE, GRIS MÉDIUM)

CAILLEBOTIS EN IPÉ
DE SÉRIE (PAS DE PVC)

ASSERVISSEMENT
ÉLECTROLYSEUR DE SÉRIE



Code	Designation	Prix
F0501-001	AGATE 8	15 080,00€
F0501-002	AGATE 9	15 403,00€
F0501-003	AGATE 10	15 726,00€
F0501-004	AGATE 11	16 048,00€
F0501-031	CELESTINE 8	14 707,00€
F0501-033	CELESTINE 9	15 029,00€
F0501-034	CELESTINE 10	15 352,00€

Infos & options

- Les côtes du tablier doivent être prises au niveau de l'eau tous les mètres.
- Régulateur de niveau fortement recommandé
- **INCOMPATIBLE GAMME KRONO, STARLITE, STARLITE XXL ET CELESTINE 4X4**
- **ÉLECTROLYSE : INCLUS**
(contact sec permettant de diminuer la production d'électrolyse lorsque le volet est fermé.)
- **PLUS VALUE LAMES COULEUR : 500€**
(Q0500-003)
- **TRANSPORT EN SUS : 500€**
Emballage compris





Principe du volet
COVER'IN

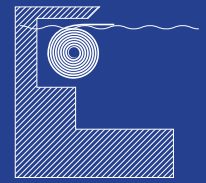

UNE PERSONNALISATION SELON VOS ENVIES ET VOTRE ENVIRONNEMENT

- Utilisation simple
- Esthétisme et discrétion
- Fabrication française
- Installation facile et rapide
- Préserve la propreté de l'eau
- Économie de produits de traitement
- Conserve la chaleur
- Réduit l'évaporation de l'eau
- Contact électrolyseur
- Fins de course électronique
- Assure la sécurité de la piscine

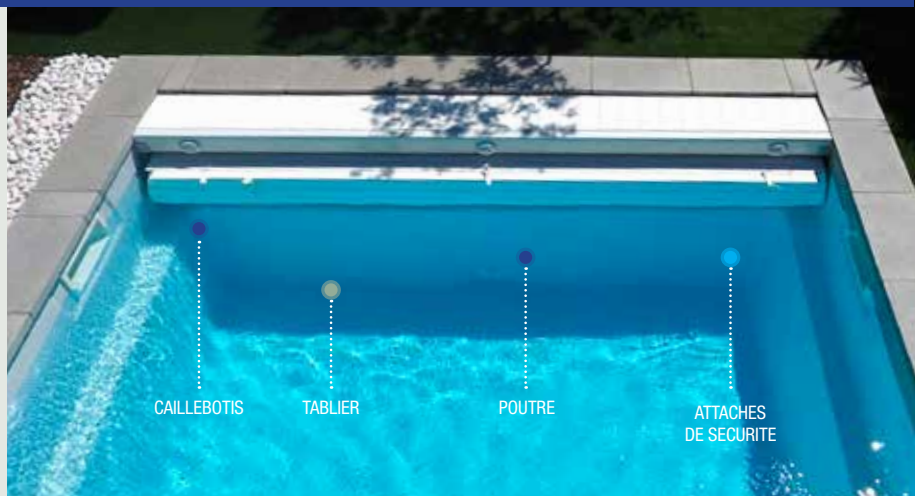

● CAILLEBOTIS

- Élément esthétique et personnalisable de la couverture
- Permet d'obtenir l'accès à la fosse contenant la couverture et le mécanisme
- Espace sécurisé et conforme à la norme

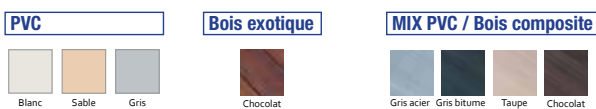

● POUTRE

- Sert à soutenir les caillebotis recouvrant la fosse d'enroulement de la couverture
- 2 choix de poutres en fonction de l'épaisseur de la margelle :
 - Poutre de 8 cm de haut adaptée aux margelles de 2 cm d'épaisseur
 - Poutre de 12 cm de haut adaptée aux margelles de 4 cm d'épaisseur
- Proposée en matériaux anti-corrosion

3 choix de coloris



● TABLIER

- Lames creuses qui assurent sécurité et isolation totale
- Excellente flottabilité de par son grand volume d'air
- Esthétique • Durable dans le temps et bonne tenue des couleurs grâce à son traitement anti-uv et anti-tâches

3 choix de coloris



Finition découpe équerre

Pour les modèles : Sherry Lounge
Brooklyn C, Beach,
Sherry Lounge, Flamingo



Finition découpe ailette

Pour le modèle :
Long Island

● ATTACHES DE SÉCURITÉ

- Allient esthétique et sécurité
- Le choix de couleurs se fait en harmonie avec le revêtement de la piscine et la couleur du tablier
- Livrées en nombre suffisant et positionnées par rapport à la taille et à la configuration du bassin

3 choix de coloris





Code	Designation	Prix
F0503-194	GALAXITE 6,60	7 671,00 €
F0503-195	GALAXITE 7,60	7 671,00 €
F0503-196	GALAXITE 8,60	7 797,00 €
F0503-176	KRYPTONITE 7C	7 598,00 €
F0503-177	KRYPTONITE 8C	7 671,00 €
F0503-178	KRYPTONITE 9C	7 797,00 €
F0503-179	KRYPTONITE 10C	8 047,00 €

Infos & options

- La poutrelle standard (h=10cm) n'est pas réglable en hauteur. Elle est prévue pour des margelles de 5 cm d'épaisseur. Si margelle de 3 cm demander une poutrelle de 8 cm de haut.

- **INCOMPATIBLE GAMME KRONO, STARLITE, STARLITE XXL ET CELESTINE 4X4**

- **SEUL VOLET HOMOLOGUÉ POUR LES MODÈLES À COFFRE C**
(Galaxite/Kryptonite C)

- **ÉLECTROLYSE : INCLUS**
(contact sec permettant de diminuer la production d'électrolyse lorsque le volet est fermé.)

- **PLUS VALUE LAMES COULEUR : 500€**
(Q0500-003)

- **PLUS VALUES CAILLEBOTIS COMPOSITES : 159€**
(Q0500-004)

- **PLUS VALUES CAILLEBOTIS BOIS IPÉ : 972€**
(Q0500-005)

- **TRANSPORT EN SUS : 500€**
Emballage compris



ABRIS TÉLESCOPIQUES ULTRA BAS O'DÔME

Léger et maniable avec ses modules encastrables, l'abri Télescopique ultra bas, bénéficie d'un design repensé pour libérer au maximum l'espace autour du bassin. Maniable, cet abri coulisse à droite et à gauche pour offrir un accès des 2 côtés du bassin.

CONFORME À LA NORME NF P 90-309

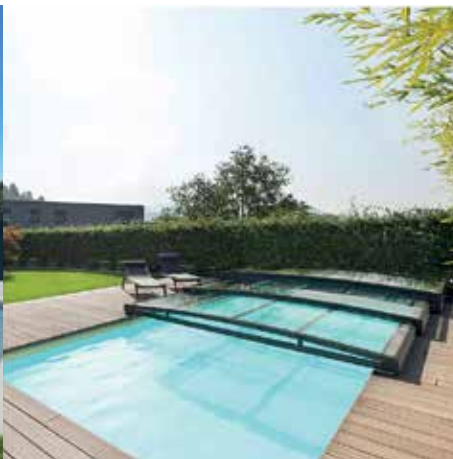

Les plus

- Alliance du design et de la technologie
- Double ouverture



Coulisse à droite et à gauche



Eau plus chaude



CARACTÉRISTIQUES TECHNIQUES

- Toit en polycarbonate : laisse passer 80% de la lumière.
- Réchauffe l'air et l'eau entre 6° et 8°
- Éviter la déperdition de la chaleur pendant la nuit
- Protège du froid et du gel
- Sécurité : verrouillage à clé
- Ouverture facile par une personne
- Dispose d'un guidage latéral rail
- Propreté : évite les intrusions grâce aux petits balais à fleur avec le sol

OPTIONS COMMUNES AUX 2 ABRIS



CANNE DE MANIPULATION

Facilitez-vous l'ouverture et la fermeture de votre abri grâce à la canne de manipulation. Déplacez dans un sens ou dans l'autre, les modules de votre abri sans même vous abaisser.



FIXATIONS RAPIDES

Gain de temps, ouvrez et fermez l'ensemble des frontons en seulement 30 secondes grâce à un mécanisme de verrouillage en ¼ de tour. Une manipulation aisée et des molettes qui restent fixées à la paroi du fronton pour éviter de stocker ou égarer ces pièces détachées.



TRAPPE D'ACCES

Se baigner sans ouvrir votre abri de piscine ? C'est possible, grâce à l'option trappe d'accès ! Son principal atout est de faciliter l'accès au bassin sans ouvrir la totalité de l'abri. Conçue pour être isolante et étanche à l'air, elle permet de prolonger la période de baignade au-delà de la haute saison.



FRONTON OSCILLANT

Pour un plus grand confort et une ventilation maîtrisée en toute sécurité, optez pour un fronton oscillant. Le mécanisme oscillant vous permet d'entre-ouvrir le fronton, ainsi votre piscine est ventilée et la sécurité préservée.

AUTRES OPTIONS DISPONIBLES

Rail au sol • Chevilles contre vent violent

ABRIS TÉLESCOPIQUES BAS O'DÔME

Ultra design et très maniable, il est parfaitement proportionné et permet la baignade sous abri, avec un bel espace couvert.
Profitez d'une eau plus chaude, d'un environnement protégé des conditions extérieures et savourez la baignade. Pas de vis apparente, rayon de courbure abaissé, un style épuré résolument contemporain.



Les plus

- Double ouverture



Nager dessous



Coulisse à droite et à gauche



Eau plus chaude

CARACTÉRISTIQUES TECHNIQUES

- Structure légère en aluminium thermo laqué conforme au label Qualicoat RAL 7016.
- Polycarbonate 8 mm double paroi traitée anti U.V. double face en toiture, Réchauffe l'air et l'eau entre 6° et 8°
- Plaques 3 mm et 1,5 mm traité anti U.V. double face pour les parties latérales.
- Pignon en polycarbonate 8 mm (alvéolaire).
- Brosses entre les plaques et les profils : évite les intrusions grâce aux petits balais à fleur avec le sol
- Brosses sur la longueur et la largeur de l'abri.
- Bavettes sur le fond et la façade.
- Sécurité : verrouillage à clé
- Ouverture facile par une personne

Code	ABRIS O DÔME Ultra Bas ES'XPERT	Prix	Code	ABRIS O DÔME Bas ES'XPERT	Prix	Code	Options	Prix
F0701-001	4,3 x 3,8 m	6 113,00 €	F0702-001	4,3 x 3,8 m	6 683,00 €	F0799-001	Rail de recul (3m) +Kit dégagement	248,00 €
F0701-002	4,3 x 4,8 m	6 557,00 €	F0702-002	4,3 x 4,8 m	7 121,00 €	F0799-002	Trappe d'accès	816,00 €
F0701-003	4,3 x 5,8 m	6 822,00 €	F0702-003	4,3 x 5,8 m	7 384,00 €	F0799-005	Passe margelle	403,00 €
F0701-004	6,35 x 3,8 m	8 696,00 €	F0702-004	6,35 x 3,8 m	9 698,00 €	F0799-006	Fixations rapides	11,00 €
F0701-005	6,35 x 4,8 m	9 151,00 €	F0702-005	6,35 x 4,8 m	10 150,00 €	F0799-007	Façade oscillante (incompat trappe)	176,00 €
F0701-006	6,35 x 5,8 m	9 568,00 €	F0702-006	6,35 x 5,8 m	10 563,00 €	F0799-009	Scellement chimique	403,00 €
F0701-007	8,4 x 3,8 m	11 275,00 €	F0702-007	8,4 x 3,8 m	12 714,00 €			
F0701-008	8,4 x 4,8 m	11 744,00 €	F0702-008	8,4 x 4,8 m	13 179,00 €			
F0701-009	8,4 x 5,8 m	12 313,00 €	F0702-009	8,4 x 5,8 m	13 741,00 €			
F0701-010	10,45 x 3,8 m	14 206,00 €	F0702-010	10,45 x 3,8 m	16 078,00 €			
F0701-011	10,45 x 4,8 m	14 498,00 €	F0702-011	10,45 x 4,8 m	16 365,00 €			
F0701-012	10,45 x 5,2 m	14 788,00 €	F0702-012	10,45 x 5,2 m	16 654,00 €			
F0701-013	10,45 x 5,8 m	15 067,00 €	F0702-013	10,45 x 5,8 m	16 930,00 €			
F0701-014	12,5 x 3,8 m	16 810,00 €	F0702-014	12,5 x 3,8 m	19 117,00 €			
F0701-015	12,5 x 4,8 m	17 127,00 €	F0702-015	12,5 x 4,8 m	19 431,00 €			
F0701-016	12,5 x 5,2 m	17 444,00 €	F0702-016	12,5 x 5,2 m	19 744,00 €			
F0701-017	12,5 x 5,8 m	17 684,00 €	F0702-017	12,5 x 5,8 m	19 982,00 €			
F0701-018	14,55 x 4,8 m	19 642,00 €	F0702-018	14,55 x 4,8 m	22 476,00 €			
F0701-019	14,55 x 5,2 m	19 893,00 €	F0702-019	14,55 x 5,2 m	22 790,00 €			
F0701-020	14,55 x 5,7 m	20 118,00 €	F0702-020	14,55 x 5,7 m	23 028,00 €			

ACCESSOIRES OBLIGATOIRES		
F0799-003	Remplissage pignon cristal	264 €
F0799-004	Pignon démontable	669 €
F0799-008	Canne de manipulation	122 €

Transport en sus LDD : 720 €

La livraison se fait directement chez le particulier



CONDITIONS GÉNÉRALES DE VENTE (CGV AUX PROFESSIONNELS (1/1))

OPPOSABILITÉ

Les présentes Conditions Générales de Vente (CGV) aux acheteurs PROFESSIONNELS (« l'acheteur ») sont émises par « le vendeur » c'est-à-dire l'une des sociétés LEA COMPOSITES suivantes : PACA, RENOVATION ET SERVICES, EST, CENTRE, LANGUEDOC, NORD-OUEST, SUD-OUEST. Supplétives, elles ne s'appliquent qu'à défaut de négociations demandées par l'acheteur et sur le principe desquelles le vendeur est ouvert.

Les photos, dessins ou textes issus de prospectus et catalogues ou supports digitaux émis par le vendeur n'ont qu'une valeur indicative : ils sont dépourvus de toute valeur contractuelle.

Le vendeur détient la propriété industrielle et commerciale de ses produits, marques, logos, dessins et modèles ou les droits d'exploitation exclusifs afférents. L'acheteur s'interdit de les reproduire.

Le fait que le vendeur ne se prévale pas à un moment de l'une quelconque des conditions des présentes CGV ne peut être interprété comme valant renonciation définitive à s'en prévaloir.

COMMANDE ET CONTRAT

La signature par l'acheteur du bon de commande LEA COMPOSITES vaut conclusion du Contrat et donc commande ferme et définitive du ou des produits (sauf, le cas échéant, refus de l'autorisation administrative sollicitée ou une livraison techniquement impossible).

La signature par l'acheteur vaut également (sauf convention contraire) acceptation préalable, entière et sans réserve des présentes CGV LEA COMPOSITES, remises systématiquement et inmanquablement à l'acheteur soit lors de l'entrée en relation commerciale, soit préalablement et indissociablement à la signature du Contrat de vente (Bon de commande) ou, le cas échéant, de tout Contrat de prestation de services (ci-après et collectivement « Contrat »), et accusé de réception du Manuel d'installation valant cahier des charges d'installation d'une piscine coque polyester. L'acheteur s'engage à respecter les normes en vigueur ainsi que les préconisations du vendeur, et à les faire respecter par ses préposés ainsi que, le cas échéant, les usagers et utilisateurs du produit. Les commandes ne deviennent définitives qu'après acceptation par le vendeur. Toute modification ou annulation du Contrat demandée par l'acheteur doit être expressément acceptée par le vendeur.

PRIX ET FACTURE

Les produits et éventuelles prestations sont fournis et facturés au tarif contractuellement convenu ou à défaut au tarif public indicatif préalablement communiqué par le vendeur et en vigueur au moment de la conclusion du Contrat. Les devis ne sont valables qu'un mois, sauf stipulation contraire.

L'éventuel tarif public est modifiable à tout moment par le vendeur et applicable sous réserve d'un préavis de trente jours à compter de sa notification à l'acheteur professionnel sauf cas de hausse de plus de dix pour cent des matières et approvisionnements justifiant une application immédiate y compris pour les commandes en cours mais à livrer à plus de trois mois.

Sauf mention contraire, les prix s'entendent nets, hors taxe (HT), hors transport et hors installation, tandis que les frais de port et de transport sont toujours à la charge de l'acheteur. Toute taxe, droit ou autre frais payés en application d'une réglementation française, étrangère ou internationale relative au bien commandé ou à son transport sera à la charge de l'acheteur.

Sauf son avis contraire exprès, l'acheteur accepte de recevoir sa facture sous forme dématérialisée (courriel) et format PDF ainsi que toute communication liée, dans le strict respect de la réglementation applicable et notamment du RGPD : il communique à cet effet son adresse électronique au vendeur.

Le vendeur n'est ni responsable ni intéressé dans la libre détermination du prix de revente fixé par l'acheteur professionnel.

MODALITES DE PAIEMENT ET CLAUSE RÉSOLUTOIRE

Tout somme versée d'avance constitue un acompte. L'acheteur a été informé préalablement à la signature du Contrat que pour toute commande de piscine coque polyester, le paiement doit être réalisé par chèque lors de la livraison du produit. Pour les autres produits et les prestations, un paiement total ou partiel d'avance peut être demandé par le vendeur. Aucun escompte pour paiement comptant ou anticipé ne sera accordé. En cas de paiement différé ou à terme, seul constitue un paiement l'encaissement définitif à l'échéance convenue.

Si, lors d'un précédent Contrat, l'acheteur s'est soustrait à l'une de ses obligations (défaut ou retard de règlement, par exemple), un refus de vente pourra lui être opposé ainsi que la suspension de tout Contrat en cours sans préjudice de toute autre voie d'action.

En cas de doute ou d'incertitude sur la solvabilité de l'acheteur, le vendeur pourra demander à l'acheteur des garanties satisfaisantes ou exiger un paiement comptant au moyen d'un chèque de banque ou d'un virement reçu avant la livraison, ou encore requérir un paiement direct.

Tout défaut ou réserve mineur (notamment d'ordre esthétique) ne peut dispenser de plein droit l'acheteur du versement des sommes dues. En aucun cas les paiements ne peuvent être suspendus ni faire l'objet d'une quelconque compensation sans l'accord écrit et préalable du vendeur. Le cas échéant, il appartient au vendeur seul de déterminer à laquelle de ses créances s'appliquent les éventuels règlements partiels de l'acheteur. A défaut, tout paiement partiel s'imputera d'abord sur la partie non privilégiée de la créance, puis sur les sommes dont l'exigibilité est la plus ancienne.

En cas de somme non payée à l'échéance convenue, sera appliquée de plein droit la facturation d'une clause pénale à hauteur de 15 % de la somme impayée avec un minimum de 20 €.

L'acheteur sera également tenu de rembourser à l'acheteur sur justificatif l'intégralité des sommes exposées pour le recouvrement de sa créance outre l'indemnité forfaitaire de 40€ prévue aux articles L441-10 II et D441-5 du Code de commerce. Le montant des éventuelles pénalités de retard, indemnités et frais de recouvrement pourront de plein droit être déduits de toute remise, ristourne ou rabais dus par le vendeur.

En cas de défaut de paiement à échéance de l'acheteur ou de manquement à son obligation principale, et sept jours après une mise en demeure restée infructueuse, le Contrat sera résilié de plein droit à l'expiration du délai prévu dans la mise en demeure. Le cas échéant et par conséquent, le vendeur pourra demander la restitution des produits, sans préjudice de tous autres dommages et intérêts, et à exiger l'application de la clause suivante de réserve de propriété. La résolution d'un Contrat de vente aura pour effet de suspendre toutes les commandes antérieures même en cours de livraison et de déchoir le terme de toute somme due par l'acheteur au vendeur. En cas de résiliation du fait de l'acheteur, le vendeur conservera les acomptes éventuellement versés.

CLAUSE DE RÉSERVE DE PROPRIÉTÉ

Le vendeur se réserve la propriété des marchandises livrées par lui jusqu'au paiement intégral du prix convenu en principal et accessoires selon les termes des articles 2367 à 2372 du Code Civil. En cas de défaut de paiement à une échéance quelconque et quel que soit le montant du défaut, et jusqu'à parfait paiement en principal et accessoires (ne constituant pas un paiement la remise d'un titre créant une obligation de payer), et sans préjudice de tous autres droits du vendeur, ce dernier pourra exiger la restitution des marchandises aux frais et charges de l'acheteur.

L'acheteur devra (faire) garantir les biens du vendeur et prévenir le vendeur de toutes mesures prises par des tiers sur lesdites marchandises, telles des saisies pratiquées. Le cas échéant, l'acheteur s'engage à première demande du vendeur à céder tout ou partie des éventuelles créances acquises et ce, à concurrence des sommes encore dues en principal et accessoires. Ces dispositions ne font pas obstacle à celles sur le transfert des risques à l'acheteur (perte, détérioration ou dommages causés par les biens).

TRANSFERT DES RISQUES

Dans le cas où la livraison est assurée par le vendeur, les risques de la chose vendue sont transférés à l'acheteur à compter de la livraison du produit.

Dans le cas où la livraison n'est pas assurée par le vendeur, les risques de la chose vendue sont transférés à l'acheteur ou au transporteur mandaté par lui dès l'expédition depuis les locaux du vendeur ou de ceux de ses fournisseurs (en cas de livraison directe). Dans ce cas les marchandises voyagent aux risques et périls de l'acheteur, auquel il appartient en cas de livraison non-conforme ou incomplète, de faire le nécessaire et d'exercer tout recours auprès du seul transporteur.

EXPÉDITION ET LIVRAISON

La livraison dans les délais ne peut intervenir que si l'acheteur est à jour de ses obligations vis-à-vis du vendeur.

Le vendeur s'engage à livrer le bien commandé autre qu'une piscine coque polyester sous deux mois.

S'agissant d'une piscine coque polyester, le délai normal et indicatif de fabrication et de livraison de l'ensemble de la commande de coque polyester par le vendeur est de deux mois. Les délais d'expédition et dates de livraison de coques polyester sont aussi précis que possible mais demeurent indicatifs car subordonnés d'une part aux contraintes qui peuvent résulter des demandes par l'acheteur ou des tiers d'autorisation de travaux ou/et d'accès aux autorités, et d'autre part aux contraintes de tiers indépendants impliqués dans la réalisation préparatoire du chantier dirigé par l'acheteur ou le maître de l'ouvrage. Ces contraintes peuvent constituer un cas de force majeure, ou en résulter.

De ce fait les délais ne peuvent constituer une condition essentielle du Contrat sauf accord exprès du vendeur et ne peuvent constituer pour l'acheteur un prétexte de dédommagement, d'annulation, de refus de livraison ou de retenue de tout ou partie du prix.

A défaut d'une livraison dans les 3 mois suivant la date indicative de livraison, le Contrat pourra être résilié par la partie la plus diligente par lettre recommandée avec demande d'avis de réception, et l'acompte, sauf défaut ou manquement de l'acheteur, fera l'objet d'une restitution ou d'un avoir.

Le vendeur peut procéder à des livraisons de façon globale ou partielle sans subir aucune pénalité de ce fait. Toute livraison même partielle de produits entraînera leur facturation au prix convenu ou à défaut au prorata des valeurs indiquées sur le tarif public conseillé en vigueur.

ACCÈS AU LIEU DE LIVRAISON

Lors de la livraison assurée par le vendeur ou son préposé, les accès lui sont dus par l'acheteur. Dans le cas où le préposé du vendeur estime ou constate que les accès présentent des conditions d'accessibilité, de sécurité ou de respect de la réglementation insuffisantes pour sa personne, le véhicule, le matériel, le produit, tout tiers ou bien :

- Soit il déposera le produit à proximité si c'est possible et sous condition de la décharge écrite de sa responsabilité signée par l'acheteur. Dans ce cas, les risques sont transférés à l'acheteur dès ledit constat et de la signature par l'acheteur de la décharge susmentionnée.

- Soit, à défaut de cette possibilité et/ou de cette décharge, la livraison sera reprogrammée par le vendeur sous condition du rétablissement des conditions d'accès et facturée à l'acheteur en supplément du prix convenu. A défaut de reprogrammation sous trois mois imputable à l'acheteur, le Contrat sera résilié à ses torts exclusifs et une indemnité de 30% du montant HT du Contrat lui sera facturée en sus des frais de livraison.

L'éventuel accès au lieu de livraison ou au chantier se fait sous la seule responsabilité de l'acheteur qui doit solliciter le cas échéant l'autorisation nécessaire et apporter son assistance au préposé du vendeur et à son véhicule. C'est pourquoi et sauf faute, en cas de dommage quelconque causé au lieu de livraison ou à ses accès par le préposé du vendeur ou l'un de ses véhicules en raison d'un accès difficile ou insécurisé, d'un terrain mal aménagé ou dégradé, les conséquences pécuniaires matérielles ou immatérielles directes ou indirectes seront à la charge de l'acheteur.

RÉCEPTION DE LA LIVRAISON

La livraison est effectuée soit par la remise directe du produit à l'acheteur, soit par délivrance à un expéditeur ou un transporteur dans les locaux ou sur les espaces de stockage du vendeur ou de son

fournisseur. Elle est constatée par l'apposition impérative et obligatoire sur le bon de livraison de la date, de la signature et de l'identité de l'acheteur, de son transporteur ou de son représentant, dont la présence est indispensable.

En effet, au-delà des dispositions à prendre vis-à-vis du ou des transporteur(s) par l'acheteur, les réclamations et réserves en cas de manquants, pertes et défauts (vices apparents) ou la non-conformité d'un produit ou d'une prestation doivent être formulées par écrit par l'acheteur sur le bon de livraison expressé ou, à défaut, sur tout document contradictoirement dressé le jour même de la livraison du produit ou de réception de la prestation. A défaut seul le bon de livraison (rempli par le seul vendeur ou transporteur en l'absence de l'acheteur ou de son représentant dont due mention sera faite) fera foi : la responsabilité du vendeur ne pourra être engagée en sus des garanties légales ou contractuelles et il appartiendra à l'acheteur de fournir toute justification quant à la réalité de ce qu'il avance. L'acheteur devra laisser au vendeur toute facilité pour procéder à la constatation de ces défauts et s'abstenir d'intervenir lui-même ou de faire intervenir un tiers avant tout constat par le vendeur ou son représentant.

Lorsque la piscine coque polyester est déposée par le vendeur ou son préposé sur l'assise drainante (telle que définie par les normes en vigueur) prévue pour la recevoir à la demande expresse de l'acheteur, du maître de l'ouvrage ou de son préposé, cette opération de déchargement et/ou de grutage jusqu'à libération des sangles de manutention est considérée comme une prestation extérieure qui n'entre pas dans le cadre des normes applicables et ne valide en aucun cas la réception du support ou de l'ouvrage.

GARANTIE COMMERCIALE ACCORDÉE SPECIALEMENT AUX PISCINES COQUE POLYESTER NEUVES

Indépendamment des garanties légales applicables de plein droit, une garantie commerciale décennale (10 ans) est accordée par le vendeur (LEA COMPOSITES PACA, LANGUEDOC, NORD OUEST, SUD OUEST, CENTRE ou EST) aux coques polyester neuves qu'il fabrique à compter de leur livraison et à raison des défauts de structure menaçant leur solidité ou les rendant impropres à leur destination et dans les conditions figurant dans le Certificat de garantie auquel il est renvoyé. Cette garantie bénéficie sur le territoire français, d'une couverture par une assurance décennale par capitalisation et n'est applicable que sous réserve du respect des conditions d'installation et d'utilisation notamment récapitulées dans le Manuel d'installation Léa Composites, dans le Guide d'utilisation et d'entretien Léa Composites et dans les normes ACP et AFNOR en vigueur valant cahier des charges.

En cas de désordre après son éventuelle expertise préalable, seul le service après-vente dédié du vendeur est compétent pour décider de l'intervention adéquate du bien garanti.

La garantie ne s'applique que sur le bassin fabriqué par le vendeur et n'est en aucun cas mobilisable pour des problèmes (et leurs conséquences sur le bassin ou ses équipements) de terrassement, de pose (radier, calage et mise à niveau du bassin, remblai, installation tuyauterie, raccordement de la filtration à la piscine, ...), d'utilisation ou d'accessoires (couplés ou non à la piscine tels que : pièces à sceller, tuyaux, pompes, filtres, coffrets électriques, margelles, dalles, planchers, éclairages, locaux techniques, robots, éléments de sécurité, appareils de traitement et de chauffage d'eau, etc.), lesquels relèvent soit de la garantie des prestataires retenus par l'acheteur ou le maître de l'ouvrage soit de la garantie due par le fabricant ou fournisseur (documentation disponible sur demande : sauf clause particulière, la durée de garantie des matériels est généralement d'un an à compter de leur date d'expédition). Toutes les dégradations dues à un choc postérieur au transfert des risques, à un défaut de pose ou d'installation, à un mouvement de terrain, au déséquilibre des pressions exercées entre les parois internes et externes du bassin, à l'usure, à des phénomènes naturels, à un usage imprévu ou anormal, à une mauvaise utilisation, à des négligences ne sont pas couvertes par la garantie.

En cas de manquement par l'acheteur à l'une de ses obligations (dont de paiement), toute garantie accordée par le vendeur sera suspendue jusqu'à l'exécution de ses obligations par l'acheteur sans que cela ne puisse avoir pour effet d'augmenter sa durée.

Toutes garanties supplémentaires consenties ou promises par l'acheteur lors de la revente du ou des produits acquis auprès du vendeur sont à sa seule charge, celui-ci devant être considéré comme un professionnel.

RETOURS ET SERVICE APRÈS VENTE

1. Retour de produit. Le vendeur n'est pas tenu de reprendre un bien soit non réceptionné soit qui lui serait retourné pour un motif de désordre esthétique, ou/et ne relevant pas de sa responsabilité, ou/et pouvant faire l'objet d'une intervention de son service après-vente (en ou hors garantie) ou de celui de ses fournisseurs et prestataires.

Tout éventuel retour de produit doit se faire dans leur état d'origine, accompagnée d'un bon de retour et dans un délai maximum de quatorze (14) jours après la date de livraison (sans préjudice du droit de rétractation) et faire l'objet d'un accord formel préalable entre le vendeur et l'acheteur précisant l'adresse de retour. Tout produit retourné sans cet accord serait tenu à la disposition de l'acheteur sans transfert de propriété et sans conséquence pour la responsabilité du vendeur. Les frais et risques de retour sont toujours à la charge de l'acheteur.

En cas de retour accepté, le vendeur pourra soit émettre un avoir, soit réexpédier à l'acheteur aux frais du responsable un nouveau matériel identique ou le plus similaire en performance, soit (faire) réparer et réexpédier à l'acheteur aux frais du responsable le matériel d'origine.

2. Service Après-vente. En cas de besoin d'intervention du Service après-vente sur un produit vendu, le vendeur s'engage à intervenir dans les meilleurs délais sous réserve de l'encaissement préalable de l'intégralité des sommes dues au titre du Contrat, de l'envoi préalable par l'acheteur d'une fiche de demande d'intervention selon modèle défini par le vendeur et dûment complétée voire d'un diagnostic ou d'une visite technique préalable. Le cas échéant, le Service après-vente du vendeur planifiera son intervention dans les meilleurs délais en tenant compte de l'urgence, de la saisonnalité, des conditions climatiques, de ses disponibilités et de celles de l'acheteur ou du propriétaire du produit. Les consignes données pour rendre possible l'intervention devront être observées par l'acheteur ou le propriétaire du produit (notamment : accès, niveau et propreté de l'eau, point d'eau et d'électricité).

3. Diagnostic technique. L'acheteur déclare accepter les diagnostics techniques rendus par les experts habilités du vendeur ou de ses fournisseurs. A défaut, il devra faire appel à ses frais à un tiers spécialisé indépendant en permettant au vendeur et à ses mandataires de pouvoir présenter contradictoirement leurs arguments.

4. Frais. Les éventuels frais de dépose, repose, transports, déplacements, retours ou envois sont exclus de la garantie et restent à la charge exclusive de l'acheteur tout comme les frais de consommables (vidange ou remplissage d'eau, produits d'entretien, etc.) : ils ne pourront être imputés au vendeur pour quelque raison que ce soit.

5. Limitation de responsabilité. Dans les cas où la responsabilité du vendeur serait reconnue, le montant total des prestations et des préjudices ne pourra excéder le montant hors taxe du chiffre d'affaires encaissé par le vendeur pour le produit en cause. Dans les autres cas, un devis sera proposé à l'acheteur ou au propriétaire du produit.

6. Les interventions au titre d'une garantie ne sauraient avoir pour effet de prolonger sa durée.

DEVOIR DE CONSEIL ET LIMITATION DE RESPONSABILITÉ

L'acheteur reconnaît avoir été informé de toutes les caractéristiques, spécifications d'installation et d'utilisation, précautions, normes et recommandations des produits vendus et s'engage à les respecter et à les faire respecter par ses préposés ainsi que, le cas échéant, les usagers et utilisateurs du produit.

La responsabilité du vendeur ne pourra pas être engagée quant aux différentes démarches et diligences que l'acheteur, son éventuel client (qu'il s'oblige à informer de même), l'éventuel maître d'ouvrage ou tout tiers indépendant sollicité devra effectuer afin de réaliser le projet, et notamment :

- l'obligation pour l'acheteur professionnel de se présenter et de rédiger ses offres en précisant son indépendance juridique à l'égard du vendeur,
- la vérification de la faisabilité technique du chantier de terrassement et d'installation et les accès en vue de la livraison ainsi que la validation de l'implantation,
- être en règle vis-à-vis des autorités publiques et privées en ayant sollicité ou fait solliciter les autorisations de chantier et d'accès (dont la déclaration préalable en mairie) nécessaires,
- la souscription des assurances nécessaires à la réalisation du projet (dont, le cas échéant, l'assurance RC décennale d'installation de piscines coques polyester),
- indiquer et vérifier la qualité du sous-sol et sol, l'emplacement et les niveaux à respecter, procéder dans les règles de l'art (cf. normes applicables) avec l'expertise et les moyens humains, matériels et techniques adéquats aux travaux de terrassement, pose, calage, raccordements et remblaiement, et au surplus à tous travaux imprévus dus à la consistance ou à la structure du sous-sol ou du sol (démolition de roche, remplacement du sol instable par des matériaux stabilisés, remise en état des abords ou accès des chantiers, rabattement de nappe aquifère, construction de piézomètre, drainage), ainsi que tous cas particuliers qui rendraient difficile ou impossible les prestations du vendeur, celle d'autres éventuels intervenants, la bonne fin du projet ou sa pérennité,
- s'informer sur les conseils d'installation, de mise en service, d'utilisation et d'entretien des différents produits en prenant connaissance des notices desdits produits transmises par le vendeur lors de l'expédition et disponibles sur simple demande. Parmi ces conseils sont notamment rappelés à propos des piscines coque polyester : le maintien permanent d'un niveau d'eau suffisant pour le fonctionnement du circuit hydraulique (même pendant l'hivernage), la consultation d'un professionnel et la vérification préalable du niveau d'eau dans le piézomètre avant toute vidange même partielle, le traitement de l'eau, l'hivernage, le maintien de l'eau à une température inférieure à 29°C, l'installation obligatoire d'un SECOE/aquaterre (résistivité maximale de 100 Ohms) sur un tuyau PVC du circuit hydraulique de la filtration et raccordé à un piquet de terre indépendant (terre fonctionnelle),
- respecter l'obligation de sécurisation des piscines (articles L134-10 et R128-1 à R128-4 et du Code de la construction et de l'habitation),
- avoir prévu l'arrivée électrique au local technique d'un câble de section à définir en fonction des éléments asservis, y compris un disjoncteur différentiel 30 mA en tête de ligne (tableau général de l'habitation) par un professionnel, et ce conformément à la norme CF 15-100.

COMPÉTENCE, LANGUE ET RÈGLEMENT DES LITIGES

Les présentes CGV sont soumises au droit français.

La langue faisant foi dans les relations entre les parties est le français, qui prévaudra sur toute traduction (toute traduction étant à la charge de l'acheteur).

En cas de litige de toute nature ou de contestation relative à la formation, l'exécution ou la rupture du Contrat, ainsi que pour toutes les relations entre elles, les parties s'efforceront de régler leurs différends par la voie amiable puis par la voie des modes alternatifs de règlement des litiges (médiation, conciliation).

Au cas où le litige ou la contestation serait porté devant une juridiction, l'acheteur a le choix du ressort du tribunal compétent, qui à défaut de choix de sa part et peu important le mode de mise en cause, sera celui des tribunaux et juridictions de la ville de Marseille.

DONNÉES PERSONNELLES

Les données personnelles dont l'acheteur consent librement à la collecte à l'occasion de la conclusion du présent contrat sont : nom/prénom de l'acheteur et (le cas échéant) du maître de l'ouvrage, l'adresse de facturation et de livraison, un numéro de téléphone et une adresse électronique. Ces données sont nécessaires et indispensables à l'exécution du contrat de fourniture et de livraison du produit commandé.

Ces données sont conservées de manière confidentielle et sécurisée par le responsable de traitement Léa Composites Finance (165 Avenue Marin Blanc, 13400 Aubagne) jusqu'au terme des délais de prescription et de garantie des produits et dans les conditions de la politique de confidentialité et de protection des données accessibles sur son site www.leacomposites.com.

Un droit d'accès et de rectification à ces données à caractère personnel peut être exercé auprès du Délégué à la protection des données par courrier ou courriel (dpo@leacomposites.com).



 **ALLIANCE
PISCINES**

Ma piscine pour la vie !

1^{ère} marque européenne de piscines coques polyester



Innovation
et rigueur



Par Capitalisation



+ de 180
agences de
proximité



29 ans
d'expérience
et de convivialité



Fabrication de
qualité labellisée



alliancepiscines.com